

## **МУЛЬТИ-СПЛІТ СИСТЕМА FREE MATCH INVERTER**

### **ІНСТРУКЦІЯ З МОНТАЖУ ТА ЕКСПЛУАТАЦІЇ КОНДИЦІОНЕРА**

Gree Climat

**ДЯКУЄМО ВАМ ЗА ВИБІР КОНДИЦІОНЕРА TCL!**

Дана інструкція містить важливі рекомендації,  
необхідні для виконання користувачем, для забезпечення  
багаторічної і безвідмовної роботи кондиціонера

## Огляд Free Match

### Зовнішні блоки

До 2 блоків

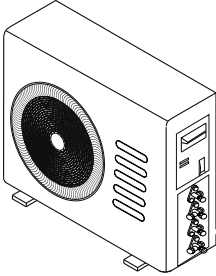

До 3 блоків

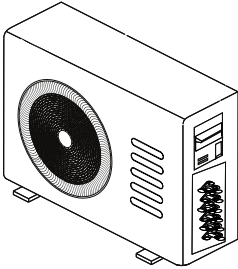

До 4 блоків

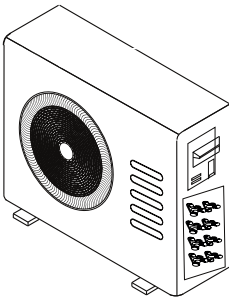

До 5 блоків

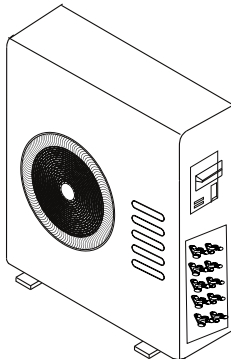

### Внутрішні блоки

Настінні блоки  
9K/12K/18K

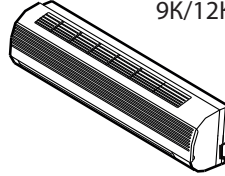

Касетні блоки  
9K/12K/18K

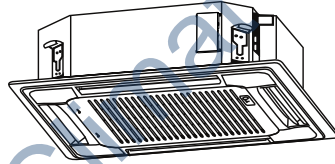

Канальні блоки  
9K/12K/18K

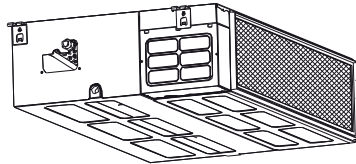

Консольні блоки  
9K/12K/18K

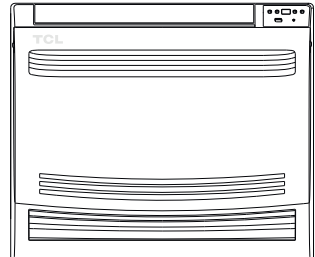

# Повний перелік можливих комбінацій блоків вільного компоновання

Зовнішні блоки	До 2 блоків				До 3 блоків				До 4 блоків				До 5 блоків			
	Внутрішні блоки				До 3 блоків				До 4 блоків				До 5 блоків			
Стандартна комбінація внутрішніх блоків	09+09				09+09+09				09+09+09+09				09+09+09+09+09			
Один блок	09,12,18				/				/				/			
Два блоки	09+09,09+12, 09+18,12+12				09+09,09+12,12+12, 09+18,12+18,18+18				09+09,09+12,12+12, 09+18,12+18,18+18				09+09,09+12,12+12, 09+18,12+18,18+18			
Три блоки	Недоступно				09+09+09,09+09+12, 09+09+18,09+12+12, 09+12+18,12+12+12				09+09+09,09+09+12, 09+12+12,09+09+18, 09+12+18,12+12+12, 12+12+18				09+09+09,09+09+12,09+12+12, 09+09+18,09+12+18,12+12+12, 12+12+18,12+18+18,18+18+18			
Чотири блоки	Недоступно				Недоступно				09+09+09+09, 09+09+09+12, 09+09+09+18, 09+09+12+12, 09+12+12+12				09+09+09+09,09+09+12,09+12,09+18, 09+09+12+12+12,09+09+18, 09+09+12+12, 09+12+12+12			
П'ять блоків	Недоступно				Недоступно				Недоступно				09+09+09+09+09,09+09+09+09+09, +12,09+09+09+18,09+09+09+12+12,09+09+09+12+18,09+09+09+12+12+12, 09+18+18,09+09+12+12+12,09+09+12+12+18,09+12+12+12+12+12, 09+12+12+18,09+12+12+12+12, 09+12+12+12+18,12+12+12+12+12			

1. ЗНАЙОМСТВО З НОВИМ ХОЛОДОАГЕНТОМ R32 .....	1
2. ПРАВИЛА БЕЗПЕКИ І РЕКОМЕНДАЦІЇ ДЛЯ ІНСТАЛЯТОРА .....	2
3. ПРАВИЛА БЕЗПЕКИ І РЕКОМЕНДАЦІЇ ДЛЯ КОРИСТУВАЧА .....	3
4. ЗАПОБІЖНІ ЗАХОДИ ТА ОБМЕЖЕННЯ ЩОДО ВИКОРИСТАННЯ .....	4
5. НАЙМЕНУВАННЯ ДЕТАЛЕЙ .....	5
6. ДИСПЛЕЙ НАСТІННОГО ВНУТРІШНЬОГО БЛОКУ .....	6
7. РОБОТА В АВАРІЙНОМУ РЕЖИМІ ТА ФУНКЦІЯ АВТОМАТИЧНОГО ВІДНОВЛЕННЯ РОБОТИ .....	7
8. ДИСПЛЕЙ КАСЕТНОГО ВНУТРІШНЬОГО БЛОКУ .....	8
9. ПРИЙМАЧ СИГНАЛУ .....	9
10. ПУЛЬТ ДИСТАНЦІЙНОГО КЕРУВАННЯ.....	10
11. РЕЖИМИ РОБОТИ .....	14
12. ПРОВІДНИЙ ПУЛЬТ КЕРУВАННЯ .....	22
13. АВТОМАТИЧНИЙ ЗАХИСТ КОНДИЦІОНЕРА .....	31
14. ВАЖЛИВІ ЗАУВАЖЕННЯ .....	32
15. ВИБІР МІСЦЯ УСТАНОВКИ.....	34
16. МОНТАЖ НАСТІННОГО ВНУТРІШНЬОГО БЛОКУ .....	35
17. МОНТАЖ КАСЕТНОГО ВНУТРІШНЬОГО БЛОКУ .....	38
18. ВСТАНОВЛЕННЯ ПАНЕЛІ.....	43
19. МОНТАЖ КОНСОЛЬНОГО ВНУТРІШНЬОГО БЛОКУ.....	44
20. МОНТАЖ КАНАЛЬНОГО ВНУТРІШНЬОГО БЛОКУ .....	46
21. МОНТАЖ ДРЕНАЖНОЇ ТРУБИ .....	51
22. МОНТАЖ ЗОВНІШНЬОГО БЛОКУ .....	53
23. ПЕРЕВІРКА РОБОТИ .....	55
24. ІНФОРМАЦІЯ ДЛЯ МОНТАЖУ .....	56
25. УТРИМАННЯ ТА ТЕХНІЧНЕ ОБСЛУГОВУВАННЯ .....	59
26. УСУНЕННЯ НЕСПРАВНОСТЕЙ.....	66
27. ІНСТРУКЦІЯ З ОБСЛУГОВУВАННЯ .....	68
28. ГАРАНТІЙНИЙ ТАЛОН.....	73

# ЗНАЙОМСТВО З НОВИМ ХОЛОДОАГЕНТОМ R32

## ■ Знайомство з новим холодоагентом R32

У кондиціонерах використовується екологічно чистий холодоагент R32. Цей тип холодоагенту горючий і не має запаху. Більш того, за певних умов він може горіти і вибухати. Однак ризик загоряння і вибуху не виникне, якщо ви будете дотримуватися наступних параметрів зазначених у таблиці.

В порівнянні зі звичайними, холодоагент R32 нешкідливий для навколишнього середовища і не руйнує озоновий шар, а його парниковий ефект дуже низький.

## ■ Відповідність приміщення до потужності кондиціонера з холодоагентом R32

Холодоагент	Потужність (Btu)	Мінімальний об'єм приміщення для будь-якого внутрішнього блоку симтеми
R32	18	12 м.куб.
	27	18 м.куб.
	32	24 м.куб.
	42	30 м.куб.

### ⚠ УВАГА!

- Будь ласка, прочитайте інструкцію перед встановленням, використанням, технічним обслуговуванням.
- Не використовуйте засоби для прискорення процесу розморожування чи очищення, крім рекомендованих виробником.
- Не проколюйте та не спалюйте прилад.
- Кондиціонер слід зберігати в приміщенні без постійно працюючих джерел (наприклад: відкритого вогню, діючого газового приладу для запалювання або діючого електричного нагрівача).
- Будь ласка, зв'яжіться з компанією-інсталятором, коли необхідне обслуговування. Під час технічного обслуговування персонал з технічного обслуговування повинен суворо дотримуватися Інструкції з експлуатації, наданої відповідним виробником, і будь-якому непрофесіоналу забороняється обслуговувати кондиціонер.
- Необхідно дотримуватися положень національних законів та нормативних актів, пов'язаних з газом.
- Необхідно видалити холодоагент із системи під час утилізації кондиціонера.



Увага!  
Горючий та небезпечний



Прочитайте керівництво користувача!



Прочитайте керівництво з монтажу!



Прочитайте керівництво з сервісу!

## ПРАВИЛА БЕЗПЕКИ І РЕКОМЕНДАЦІЇ ДЛЯ ІНСТАЛЯТОРА



Перед встановленням та використанням приладу прочитайте цей посібник.



Під час встановлення внутрішнього та зовнішнього блоків доступ дітям до робочої зони повинен бути заборонений. Можуть трапитися непередбачувані аварії.



Переконайтесь, що зовнішній блок міцно зафіксований.



Переконайтесь, що повітря не потрапляє в систему холодоагенту, і перевірте, чи не витікає холодоагент під час переміщення кондиціонера.



Проведіть тестовий запуск після встановлення кондиціонера та запишіть робочі дані.



Номінальний рівень запобіжника, встановленого у блоці керування, становить 4A / 250В.



Захистіть внутрішній блок запобіжником відповідної ємності для максимального вхідного струму або іншим пристроєм захисту від перевантаження.



Переконайтесь, що напруга мережі відповідає напрузі, вказані в таблиці з технічними даними. Підтримуйте вимикач або вилку живлення в чистоті. Правильно і міцно вставте штепсельну вилку в розетку, щоб уникнути ризику ураження електричним струмом або пожежі через недостатній контакт.



Переконайтеся, що розетка підходить для штекера, інакше замініть розетку.



Прилад повинен бути оснащений засобами для відключення від електромережі, що мають роз'єднання контактів на всіх полюсах, що забезпечують повне відключення в умовах перенапруги категорії III, і ці засоби повинні бути вбудовані в стаціонарну проводку відповідно до правил електропроводки.



Прилад слід встановлювати відповідно до чинних національних норм.



Кондиціонер повинен встановлювати професійний або кваліфікований інстальатор.



Не встановлюйте прилад на відстані менше 50 см від легкозаймистих речовин (спирт, тощо) або від контейнерів під тиском (наприклад, балончиків).



Якщо прилад використовується в приміщеннях, де немає можливості провітрювання, слід вжити заходи обережності, щоб запобігти витоку холодоагенту в навколишнє середовище та не створювати небезпеку пожежі.



Пакувальні матеріали підлягають вторинній переробці та повинні бути викинуті в окремі сміттєві баки. По закінченню терміну експлуатації віднесіть кондиціонер у спеціальний центр збору відходів для утилізації.



Використовуйте кондиціонер лише, як зазначено в цьому буклеті. Ці інструкції не призначені для охоплення всіх можливих станів та ситуацій. Як і будь-який побутовий прилад, для встановлення, експлуатації та обслуговування завжди керуйтеся здоровим глуздом та обережністю.



Прилад слід встановлювати згідно з національними правилами електропроводки.



Перед тим, як отримати доступ до клем, всі ланцюги живлення повинні бути відключені від джерела живлення.



Цим приладом можуть користуватися діти у віці від 8 років і старшого віку, а також особи зі зниженими фізичними, сенсорними чи розумовими можливостями або відсутністю досвіду та знань, якщо їм було надано нагляд чи інструкції щодо безпечного використання приладу та розуміння небезпеки. Діти не повинні гратись з приладом. Прибирання та обслуговування не повинні проводитись дітьми без нагляду.

## ПРАВИЛА БЕЗПЕКИ І РЕКОМЕНДАЦІЇ ДЛЯ КОРИСТУВАЧА



Не намагайтеся встановлювати кондиціонер самостійно; завжди звертайтеся до спеціалізованих інсталяторів.



Очищення та технічне обслуговування повинно проводитися спеціалізованим інсталятором. У будь-якому випадку відключіть прилад від електромережі перед очищенням або технічним обслуговуванням.



Переконайтеся, що напруга мережі відповідає напрузі, вказаній в таблиці з технічними даними. Підтримуйте вимикач або вилку живлення в чистоті. Правильно і міцно вставте штепсельну вилку в розетку, тим самим уникаючи ризику ураження електричним струмом або пожежі через недостатній контакт.



Не виймайте вилку, щоб вимкнути прилад, коли він працює, оскільки це може створити іскру та спричинити пожежу тощо.



Цей прилад призначений для кондиціонування повітря в побуті та не повинен використовуватися для будь-яких інших цілей, наприклад, для сушіння одягу, охолодження їжі.



Пакувальні матеріали підлягають вторинній переробці, і їх слід викидати в окремі сміттєві баки. По закінченню терміну служби віднесіть кондиціонер у спеціальний центр збору відходів для утилізації.



Завжди використовуйте прилад із встановленим повітряним фільтром. Використання кондиціонера без повітряного фільтра може призвести до надмірного скупчення пилу або відходів в внутрішніх частинах пристрою з можливими подальшими поломками.



Користувач несе відповідальність за встановлення приладу кваліфікованим інсталятором, який повинен перевірити його заземлення відповідно до чинного законодавства та встановити на окрему захищену лінію електромережі.



Елементи живлення в пульті дистанційного керування слід переробити або утилізувати належним чином.



Ніколи не залишайтеся під потоком холодного повітря протягом тривалого часу. Пряме та тривале перебування на холодному повітрі може бути небезпечним для вашого здоров'я. Особливо обережно слід бути в приміщеннях, де є діти, люди похилого віку або хворі.



Якщо прилад видає дим або відчувається запах горіння, негайно припиніть подачу живлення та зверніться до сервісного центру.



Тривале використання пристрою в таких умовах може спричинити пожежу або ураження електричним струмом.



Ремонт проводити лише в уповноваженому сервісному центрі виробника. Неправильний ремонт може піддати користувача ризику ураження електричним струмом.



Від'єднайте прилад від електромережі, якщо ви передбачаєте не використовувати пристрій протягом тривалого часу.



Напрямок повітряного потоку повинен бути правильно відрегульований.





Жалюзі повинні бути спрямовані вниз в режимі нагрівання та вгору в режимі охолодження.





Переконайтеся, що прилад відключений від джерела живлення, коли він не працюватиме протягом тривалого періоду, а також перед тим, як проводити чистку чи технічне обслуговування.

## ЗАПОБІЖНІ ЗАХОДИ ТА ОБМЕЖЕННЯ ЩОДО ВИКОРИСТАННЯ

 Не згинайте, не смикайте та не стискайте шнур живлення, оскільки це може пошкодити його. Можливе, ураження електричним струмом або статися пожежа через пошкодження шнура живлення. Пошкоджений шнур живлення повинен замінювати лише спеціалізований інсталятор.

 Не торкайтесь приладу, коли босі ноги, частини тіла мокрі або вологі.

 Не перешкоджайте входу або виходу повітря внутрішнього або зовнішнього блоку.

 Непрохідність цих отворів спричиняє зниження ефективності роботи кондиціонера з можливими наслідками поломок або пошкоджень.

 Ні в якому разі не змінюйте характеристики приладу.

 Не встановлюйте прилад в середовищі, де повітря може містити газ, нафту, сірку або поблизу джерел тепла.

 Цей прилад не призначений для використання особами (включаючи дітей) зі зниженими фізичними, сенсорними чи розумовими можливостями або відсутністю досвіду та знань, за винятком випадків, коли особа, відповідальна за їх безпеку навчила правильно та обережно використовувати прилад.

 Не залишайте вікна або двері надовго відкритими, коли працює кондиціонер.

 Не спрямовуйте потік повітря на рослини або тварин.

 Тривалий прямиий вплив потоку холодного повітря кондиціонера може мати негативні наслідки для рослин і тварин.

 Запобігайте контакту кондиціонера з водою.

 Пошкодження електроізоляції може призвести до ураження електричним струмом.

 Не підіймайте і не кладіть будь-які предмети на зовнішній блок.

 Ніколи не вставляйте палицю або подібний предмет у прилад. Це може спричинити травму.

 Дітей слід контролювати, щоб вони не гралися з приладом.

 Якщо шнур живлення пошкоджений, він повинен бути замінений інсталятором, сервісним спеціалістом або кваліфікованими особами.

# НАЙМЕНУВАННЯ ДЕТАЛЕЙ

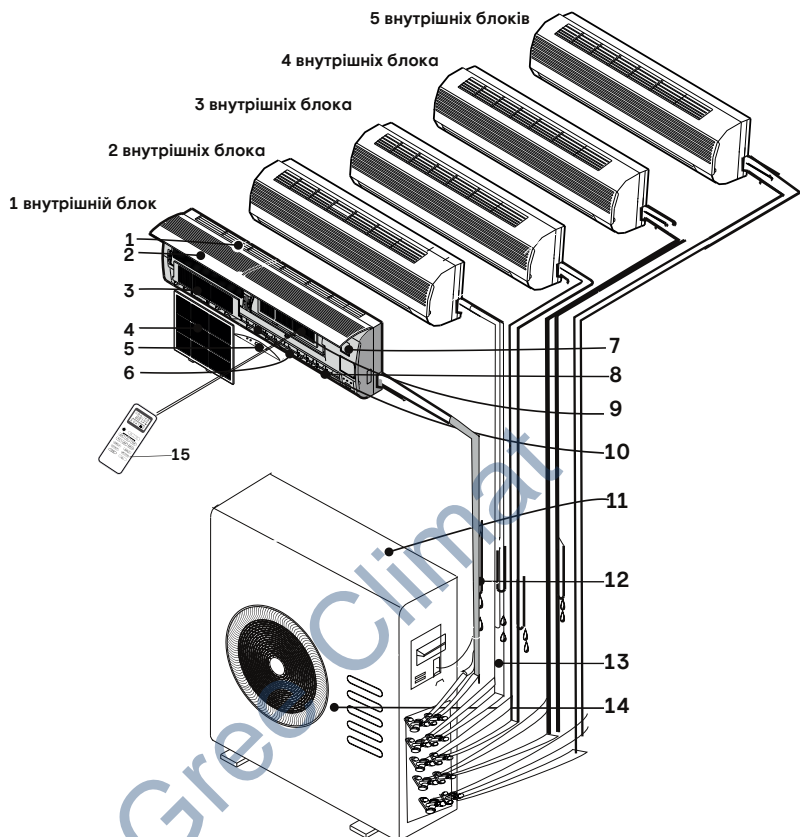

## ВНУТРІШНІЙ БЛОК

№	Найменування
1	Вхід повітря
2	Лицьова панель
3	Електростатичний фільтр (опція)
4	Повітряний фільтр
5	LED дисплей
6	Вихід повітря
7	Аварійна кнопка
8	Вертикальні жалюзі
9	Вугільний фільтр (опція)
10	Горизонтальні жалюзі

## ЗОВНІШНІЙ БЛОК

№	Найменування
11	Вхід повітря
12	Зливний шланг (дренаж)
13	Труби та шнур живлення
14	Вихід повітря
15	Пульт дистанційного керування

*Примітка: Конденсат зливається при роботі в режимах охолодження або осушення.*

*Примітка: Наведені вище зображення призначені тільки в якості простої схеми приладу і можуть відрізнятися від зовнішнього вигляду приладів, що були придбані.*

# ДИСПЛЕЙ ВНУТРІШНЬОГО НАСТІННОГО БЛОКУ

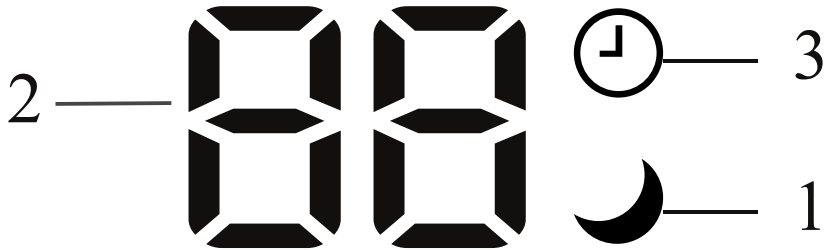

№	Індикатор	Призначення індикатора
1	Індикатор сну	 Режим сну
2	Дисплей температури (при наявності)/Код помилки	 (1) Показує встановлену температуру за Цельсієм або Фаренгейтом (2) Відображає код несправності при виникненні несправності
3	Таймер	 Режим таймера



*Зовнішній вигляд і розташування вимикачів та індикаторів в різних моделях може відрізнятися, але їх призначення однакове.*

## РОБОТА В АВАРІЙНОМУ РЕЖИМІ ТА ФУНКЦІЯ АВТОМАТИЧНОГО ВІДНОВЛЕННЯ РОБОТИ

### Робота в аварійному режимі

Якщо пульт дистанційного керування не працює або необхідне технічне обслуговування, виконайте такі дії:

Відкрийте та підніміть передню панель під кутом, щоб дістатися аварійної кнопки.

Для моделі з режимом Обігріву – спочатку натисніть аварійну кнопку, пристрій працюватиме в режимі COOL (охолодження). Натисніть вдруге протягом 3 секунд, пристрій працюватиме в режимі HEAT (обігріву). Натисніть втретє через 5 секунд, пристрій вимкнеться.

Для моделі лише з режимом Охолодження – натисніть аварійну кнопку, пристрій працюватиме в режимі COOL. Натисніть ще раз, пристрій вимкнеться.

### Функція автоматичного відновлення роботи

Прилад попередньо налаштований за допомогою функції автоматичного перезапуску. У разі раптового відключення живлення модуль запам'ятовує умови налаштування перед відключенням електроенергії. Коли живлення відновлюється, пристрій автоматично перезапуститься з попередніми налаштуваннями, збереженими функцією пам'яті.





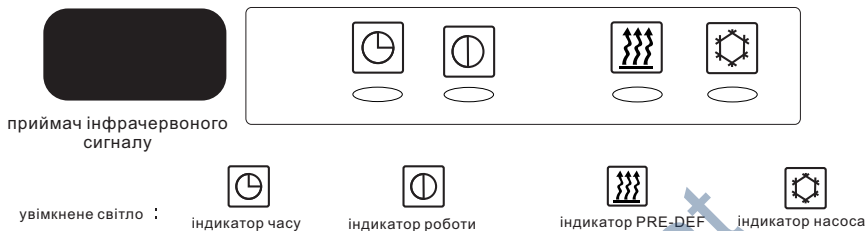

*Зовнішній вигляд і розташування аварійної кнопки в різних моделях може відрізнятися, але їх призначення однакове.*

# ДИСПЛЕЙ КАСЕТНОГО ВНУТРІШНЬОГО БЛОКУ

**Приймач інфрачервоного сигналу:** приймає сигнал від пульта дистанційного керування. Щоб зробити роботу пульта дистанційного керування ефективною, будь ласка, направте випромінювач пульта дистанційного керування на приймач інфрачервоного сигналу. Звуковий сигнал: при першому поданні живлення або будь-якої операції з пультом дистанційного керування звуковий сигнал пролунає один раз. Деякі перешкоди, що виникають в системі, будуть розпізнані інтелектуальною системою розпізнавання пристрою, миготливе підсвічування на ДИСПЛЕЙНІЙ ПАНЕЛІ покаже тип перешкоди.



- індикатор часу  : вмикається, коли заданий час увімкнення/вимкнення пристрою
- індикатор роботи  : вмикається, коли пристрій увімкнено
- індикатор PRE-DEF  : вмикається, коли пристрій запобігає надходженню холодного повітря в приміщення
- індикатор насоса  : вмикається при високому рівні води

# ПРИЙМАЧ СИГНАЛУ



## Відображення функцій на дисплеї:

### Світлодіодний індикатор стану

- При першому включенні світлодіод блимає, при цьому дисплей не горить.
- При нормальному запуску загоряється світлодіод включення, а дисплей показує встановлену температуру.
- При нормальній роботі світлодіод включення горить, а дисплей показує задану температуру.
- При вимкненні світлодіод і дисплей гаснуть.

### Світлодіодний індикатор стану лампи синхронізації

- Коли встановлений час, індикатор таймеру, дисплей вказує час встановлення на протязі 5 секунд, а потім вказується задану температуру.
- Якщо час не встановлено, індикатор таймеру не горить, а дисплей повертається в попередній стан.

### Світлодіодний індикатор стану розморожування / підігріву

- У стані розморожування, повернення масла, захист від холодного вітру горить індикатор розморожування / попереднього нагріву, а дисплей показує встановлену температуру.
- При виході із стану розморожування, повернення масла, захисту від холодного вітру, лампочки розморожування / попереднього нагріву не горить, дисплей показує розраховану температуру.

### Світлодіодний індикатор стану помилки

- Коли дисплей показує E \* або P \*, індикатори гаснуть, а індикатор помилки горить.

## 2.Індикація несправності зовнішнього блоку



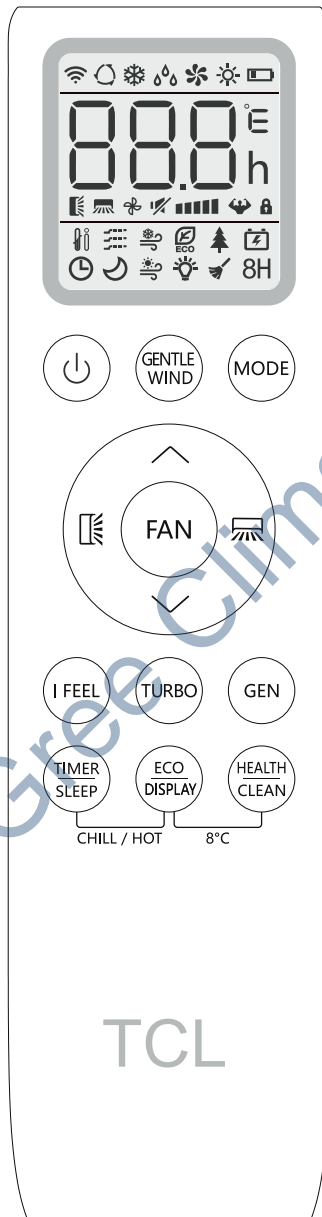

- (1) У режимі очікування цифрового індикатора відображаються номери внутрішніх блоків, підключених до даного блоку та підтримуючих зв'язок.
- (2) Коли компресор працює, на цифровому індикаторі відображається значення частоти інвертора.
- (3) Під час розморожування на цифровому дисплеї відображається dxh;  
Під час повернення масла на цифровому індикаторі відображається sxh.
- (4) Під час несправності, спрацьовує захист та на дисплеї відображається код помилки.

# ПУЛЬТ ДИСТАНЦІЙНОГО КЕРУВАННЯ



*Для моделей INVERTER*

## ПУЛЬТ ДИСТАНЦІЙНОГО КЕРУВАННЯ

№	Кнопка	Найменування
1	 ON/OFF [вмик / вимик]	Вмикання / вимикання кондиціонера
2	GENTLE WIND [ніжний вітер]	Активація GENTLE WIND
3	MODE [режим]	Вибір режиму роботи
4	 TEMP UP [збільшити]	Збільшення температури або часу на одну одиницю
5	 TEMP DN [зменшити]	Зменшення температури або часу на одну одиницю
6		Регулювання напрямку потоку повітря по вертикалі (опція)
7		Регулювання напрямку потоку повітря по горизонталі
8	FAN [вентилятор]	Вибір швидкості вентилятора: автоматичний / беззвучний / низький / середньо-низький / середній / середньо-високий / високий / турбо
9	I FEEL	Активація I FEEL
10	I SET	Активація I SET
11	TURBO [турбо]	Вмикання / вимикання Турбо режиму
12	GEN [генератор]	Вмикання / вимикання Генератору
13	TIMER/SLEEP [таймер/сон]	Вмикання / вимикання функції Таймер та режиму Сну
14	ECO/DISPLAY	Вмикання / вимикання режиму Еко та підсвітки LED дисплею
15	HEALTH/CLEAN	Вмикання / вимикання функції HEALTH та Авто очистки
16	TIMER/SLEEP + ECO/DISPLAY	Вмикання / вимикання функцій CHILL WIND та HOT WIND
17	ECO/DISPLAY + HEALTH/CLEAN	Вмикання / вимикання функцій 8°C HEATING
18	 (  +  )	Щоб активувати функцію блокування від дітей, натисніть і утримуйте кнопки більше 3 секунд.

Дисплей та деякі функції пульта дистанційного керування можуть відрізнятися залежно від моделі. Форма та положення кнопок та індикаторів можуть відрізнятися залежно від моделі, але їх функція однакова.



























Пристрій підтверджує правильний прийом кожної кнопки звуковим сигналом.

Можливо, деякі функції відсутні у вашому кондиціонері, при натисканні деяких кнопок на пульті дистанційного керування ви почуєте звуковий сигнал, але кондиціонер може не спрацювати, за це ми просимо вибачення!

## ПУЛЬТ ДИСТАНЦІЙНОГО КЕРУВАННЯ

Дисплей пульта дистанційного керування

Значення символів рідкокристалічного екрана дисплея

№	Символ	Найменування
1		Індикатор автоматичного режиму
2		Індикатор охолодження
3		Індикатор осушення
4		Індикатор «робота тільки вентилятора»
5		Індикатор режиму обігріву
6		Індикатор батареї живлення
7	888h	Індикатор температури/годинника
8	 або 	Індикатор обертання жалюзі
9		Індикатор беззвучного режиму
10		Індикатор швидкості вентилятора
11	 (спалахує)	Індикатор автоматичного режиму вентилятора
12		Індикатор режиму TURBO
13		Індикатор CHILDE BLOCK [блокування від дітей]
14		Індикатор I FEEL [я відчуваю]
15		Індикатор GENTLE WIND [ніжний вітер]
16		Індикатор CHILL WIND [холодний потік]
17		Індикатор ECO [економічний режим]
18		Індикатор HEALTHY [оздоровчий режим]
19		Індикатор режиму генератора
15		Індикатор режиму таймера
21		Індикатор режиму сну
22		Індикатор HOT WIND [теплий потік]
23		Індикатор підсвітки дисплея
24		Індикатор функції самоочистки
25	8H	Індикатор обігріву при 8°C

## ПУЛЬТ ДИСТАНЦІЙНОГО КЕРУВАННЯ

### Як встановлювати батарейки

Зніміть кришку з батарейного відсіку, зсунувши її в напрямку стрілки.

Вставте нові батарейки так, щоб (+) і (-) батарейки були розташовані вірно.

Закрийте батарейний відсік кришкою, зсунувши її на колишнє місце.

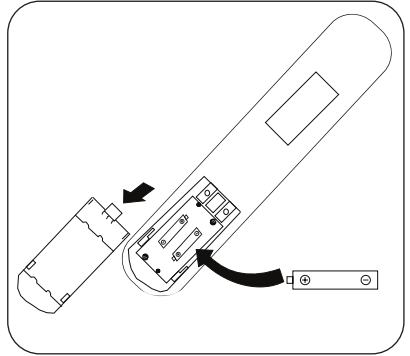

Використовуйте 2 батарейки типу LRO 3 AAA на 1.5 В. («мізинчикові»). Не використовуйте акумуляторні батареї. Старі батарейки замінюються новими при зниженні яскравості дисплея.

Використані батарейки повинні утилізуватися відповідно до норм країни використання.



1. Направляйте ПДК на кондиціонер.
2. Між ПДК і приймачем сигналу кондиціонера не повинно бути ніяких перешкод.
3. Не залишайте ПДК під прямими сонячними променями.
4. Зберігайте ПДК на відстані не менше 1 м. від телевізора та інших електроприладів.

Рекомендації по розміщенню і використанню ПДК (при його наявності). ПДК може бути розміщений на спеціальній настінній підставці.

## РЕЖИМИ РОБОТИ

Повітря потрапляє всередину кондиціонера за допомогою вентилятора через решітку на передній панелі і проходить через фільтр, очищуючись від забруднень. Потім повітря спрямовується в теплообмінник, де воно охолоджується і осушується, або нагрівається.

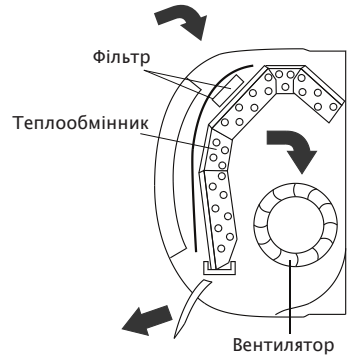

Після закінчення циклу вентилятор нагнітає в кімнату свіже повітря, напрям струменя повітря регулюється жалюзіями, які рухаються вгору і вниз і які можна вручну зрушити вліво або вправо за допомогою вертикальних дефлекторів (для деяких моделей вертикальні жалюзі також можуть керуватися двигуном автоматично)

### Вмикання / вимикання кондиціонера

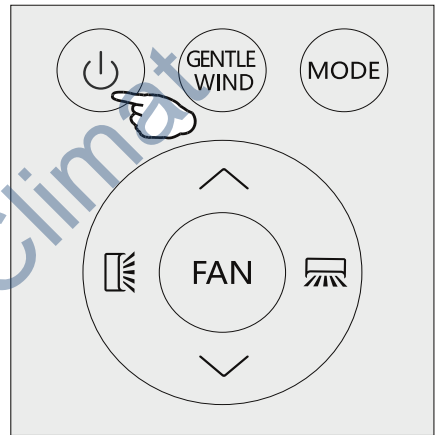

Натисніть кнопку  для увімкнення та вимикання кондиціонера.



### Режим охолодження

 Функція охолодження дозволяє кондиціонеру охолоджувати приміщення і одночасно знижує вологість повітря.

Щоб активувати функцію охолодження (COOL), тримайте натиснутою кнопку MODE до появи на екрані символу  (COOL).

За допомогою кнопки  або  встановіть температуру нижче, ніж у кімнаті.

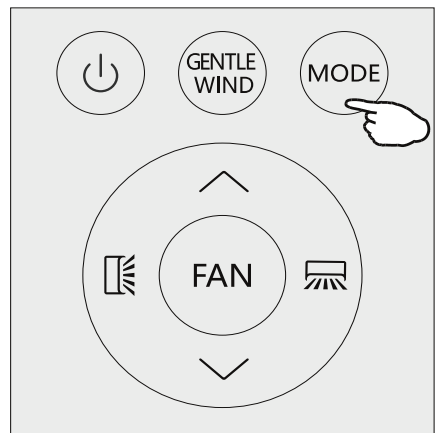

## РЕЖИМИ РОБОТИ

### Режим обігріву

 Функція обігріву дозволяє кондиціонеру нагрівати повітря.

Щоб активувати функцію обігріву (HEAT), тримайте натиснутою кнопку MODE до появи на екрані символу  (HEAT).

За допомогою кнопки  або  встановіть температуру вищу, ніж у кімнаті.

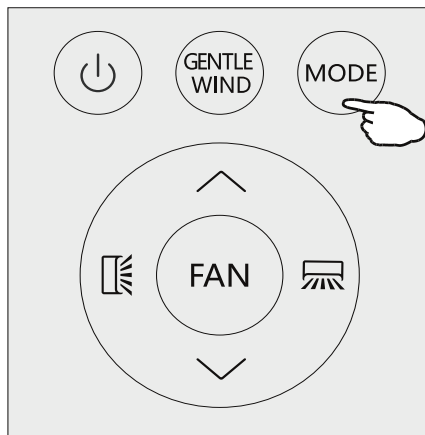

 У режимі HEAT прилад може автоматично активувати цикл розморожування для уникнення обмерзання на конденсаторі та щоб відновити його функцію теплообміну. Зазвичай ця процедура триває 2-10 хвилин. Під час розморожування вентилятор внутрішнього блоку припиняє роботу. Після розморожування кондиціонер автоматично переходить до режиму HEAT.

### Режим осушення

 Ця функція зменшує вологість повітря, щоб зробити приміщення більш комфортним.



Щоб встановити режим (DRY), натискайте MODE доки не з'явиться символ  на дисплеї. Активується автоматична функція попереднього налаштування.

### Режим вентилятора

 Режим вентилятора, лише вентиляція повітря в приміщенні.

Щоб встановити режим (FAN), натискайте MODE, поки на дисплеї не з'явиться цей  символ.

### Авто режим

 Щоб встановити режим (AUTO), натискайте MODE до появи на дисплеї символу .

(AUTO) режим встановлюється автоматично відповідно до кімнатної температури.

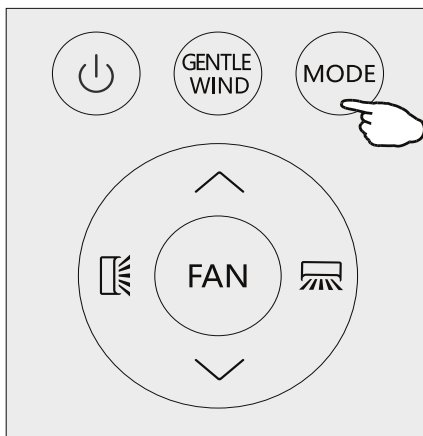

# РЕЖИМИ РОБОТИ

## Зміна швидкості вентилятора

Натисніть кнопку (FAN) та встановіть швидкість вентилятора у режимах AUTO / MUTE / LOW / MID-LOW / MID / MID-HI / HIGH / TURBO.

Блимає...



## Контроль напрямку повітряного потоку

1. 4-сторонній потік повітря (вертикальний і горизонтальний):

А) Натисніть , щоб активувати горизонтальні жалюзі для коливання зверху вниз. Натисніть ще раз, щоб зупинити коливання жалюзі.

Б) Натисніть , щоб активувати вертикальні жалюзі для коливання зліва направо. Натисніть ще раз, щоб зупинити коливання жалюзі. (Дана функція являється опцією)

2. Точний векторний потік повітря:

А) Натисніть  і утримуйте протягом 1 секунди, жалюзі перейдуть в горизонтальний векторний потік повітря, ви можете вибрати невеликий кут повороту:



Щоб зупинити свій вибір затисніть  ще раз на 5 секунд, вийдіть з горизонтального векторного потоку повітря.

Б) Натисніть  і утримуйте протягом 1 секунди, жалюзі перейдуть в вертикальний векторний потік повітря, ви можете вибрати невеликий кут повороту:

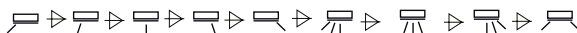

Щоб зупинити свій вибір затисніть  ще раз на 5 секунд, вийдіть з вертикального векторного потоку повітря. (Дана функція являється опцією)

3. Якщо вертикальні жалюзі регулюються вручну, вони також переміщують повітряний потік прямо, вправо або ліво.

 Регулювання жалюзі вручну повинно виконуватися, коли прилад вимкнено!

 Ніколи не розміщуйте автоматичні жалюзі вручну, делікатний механізм може серйозно пошкодитись!

 Не вставляйте пальці, або будь-які предмети в повітряновипускний отвір! Такий випадковий контакт може спричинити непередбачуваний збиток або травму.

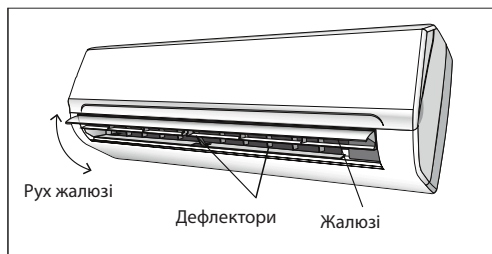
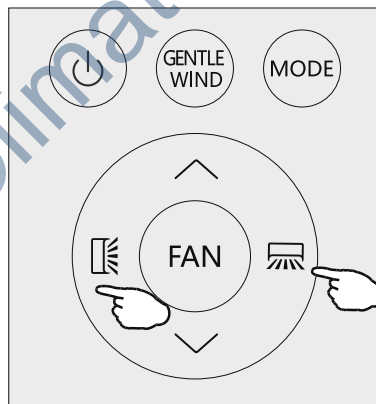
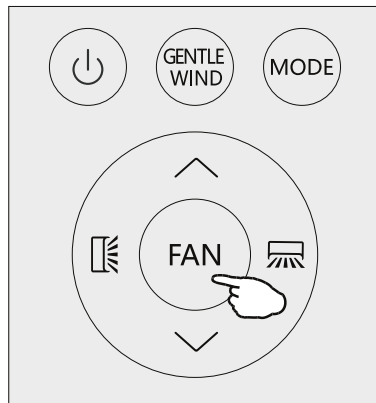

## РЕЖИМИ РОБОТИ

### Функція GENTLE WIND (опція)

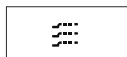

У цьому режимі прилад закриває свої вертикальні жалюзі, повітря протікає через отвори в жалюзі, у приміщенні прохолодно, але прямих потоків повітря немає.

Недовго натисніть кнопку (GENTLE WIND), на дисплеї з'явиться індикатор , і прилад буде працювати в режимі (GENTLE WIND). Натисніть ще раз, щоб скасувати.

#### ПРИМІТКА:

Функція (GENTLE WIND) доступна лише в режимі ОХОЛОДЖЕННЯ.

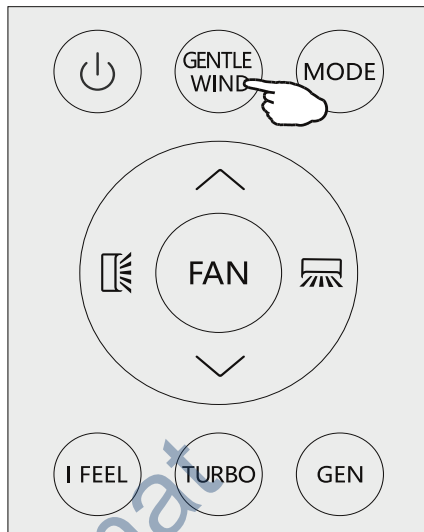

### Функція I FEEL (опція)



Ця функція дозволяє ПДК вимірювати температуру в поточному місці та надсилати цей сигнал кондиціонеру для оптимізації температури навколо вас.

Натисніть кнопку (I FEEL) щоб активувати функцію,  з'явиться на дисплеї. Натисніть ще раз, щоб вимкнути цю функцію.

Через 2 години функція автоматично вимкнеться.

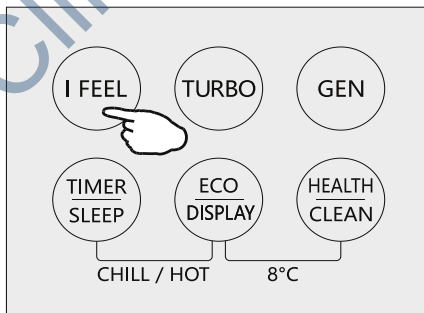

### Функція TURBO



Натисніть кнопку (TURBO),  з'явиться на дисплеї. Натисніть ще раз, щоб вимкнути цю функцію.

У режимі COOL / HEAT, коли ви обираєте функцію (TURBO), прилад буде працювати з швидким охолодженням / швидким нагріванням з найвищою швидкістю вентилятора.

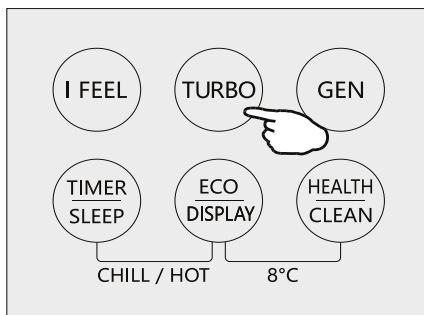

## РЕЖИМИ РОБОТИ

### Функція GENERATOR (опція)



Кондиціонер працює в режимі (GENERATOR), це корисно для нестабільної зони чистої потужності.

У режимі (GEN) ви можете вибрати поточний рівень одиниці. У цьому режимі є три рівні (L1, L2, L3), і струм збільшується по черзі.

Щоб активувати функцію (GEN), натискайте кнопку (GEN) і поточний рівень одиниці буде циклічно діяти, як показано нижче:

**OFF → L3 → L2 → L1**

Робочий струм (% від номінального струму):

L1: 30%, L2: 50%, L3: 70%

Щоб скасувати цю функцію, натисніть (GEN), поки на дисплеї не з'явиться напис OFF.

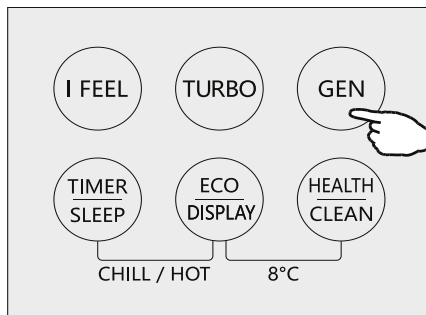

### Режим SLEEP



У цьому режимі кондиціонер автоматично регулює температуру та швидкість вентилятора, щоб зробити кімнату комфортнішою протягом ночі.

Натисніть кнопку (SLEEP) і утримуйте 2 секунди, щоб активувати режим (SLEEP). з'явиться на дисплеї.

Натисніть і утримуйте протягом 2 секунд ще раз, щоб скасувати цей режим.

Через 10 годин роботи у (SLEEP) режимі кондиціонер перейде на попередній режим налаштування.

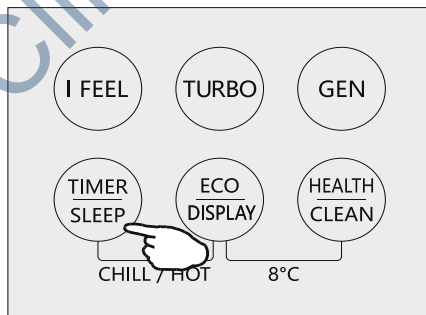

### Функція ECO



У цьому режимі прилад автоматично встановлює режим економії енергії.

Натисніть кнопку (ECO), на дисплеї з'явиться індикатор , і прилад буде працювати в режимі (ECO). Натисніть ще раз, щоб скасувати.

#### ПРИМІТКА:

Функція ECO доступна як в режимах охолодження, так і в режимі обігріву.

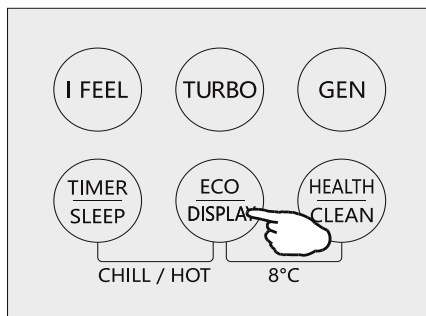

## РЕЖИМИ РОБОТИ

### Вмик / вимик LED дисплею

Натисніть кнопку (DISPLAY) і утримуйте 2 секунди, щоб увімкнути / вимкнути світлодіодний індикатор.

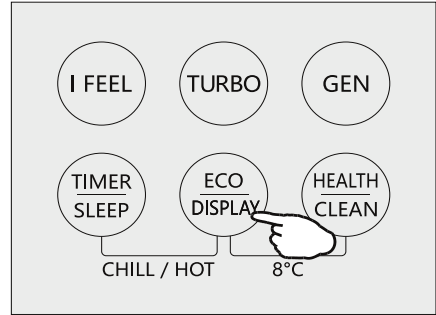

### Функція HEALTH (опція)

Натисніть кнопку (HEALTH), щоб активувати / вийти із функцій здоров'я, таких як генератор іонів / плазма тощо.

#### ПРИМІТКА:

Функція (HEALTH) недоступна, коли кондиціонер вимкнено.

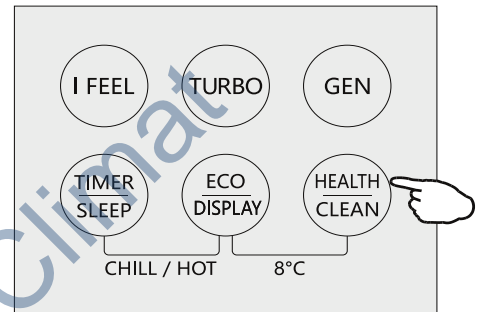

### Функція SELF-CLEAN (опція)

1. Ця функція допомагає очистити випарник від накопичення бруду, бактерій тощо.

2. Вимкніть кондиціонер, натисніть кнопку (CLEAN), щоб увійти в цю функцію, і на дисплеї внутрішнього блоку з'явиться (CL).

3. Ця функція працюватиме приблизно 30 хвилин і автоматично вимкнеться. Ви почуєте 2 звукові сигнали, коли її буде закінчено або скасовано.

4. Це нормально, якщо під час цього функціонального процесу виникає певний шум, оскільки пластикові матеріали розширюються разом із нагріванням та холодом.

5. Ми пропонуємо використовувати цю функцію при таких умовах навколишнього середовища, щоб уникнути певних функцій захисту.

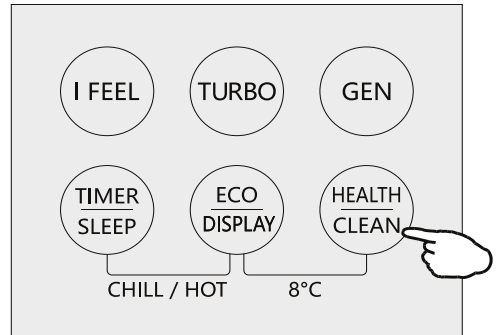

Внутрішній блок	Температура < 30°C
Зовнішній блок	5°C < Температура < 30°C

6. Ми пропонуємо використовувати цю функцію раз на 3 місяці.



## РЕЖИМИ РОБОТИ

### Режим таймеру – TIMER вимкнути

**TIMER**



Для автоматичного вимкнення кондиціонера.

Увімкнувши кондиціонер, натисніть кнопку **TIMER**, а потім за допомогою кнопок  і  встановіть тривалість часу для вимкнення кондиціонера. Натисніть кнопку таймера ще раз, щоб почати зворотній відлік.

*Примітка:* щоб скасувати встановлену функцію, потрібно ще раз натиснути кнопку (TIMER).

*Примітка:* при відключенні електроенергії потрібно знову встановити таймер.

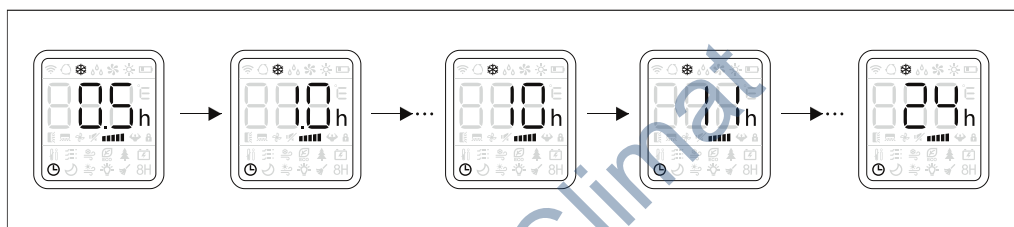
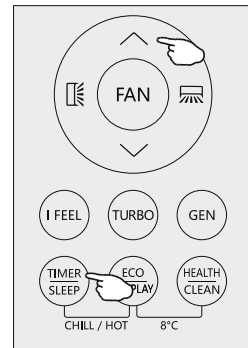



### Режим таймеру – TIMER увімкнути

**TIMER**



Для автоматичного увімкнення кондиціонера.

При вимкненому кондиціонері натисніть кнопку (TIMER) та натисніть кнопки  та , щоб встановити бажану кількість часу до включення кондиціонера. Натисніть кнопку (TIMER) ще раз, щоб почати зворотній відлік.

Коли налаштування таймера буде зроблено, ви можете встановити режим роботи, швидкість вентилятора, бажану температуру, потік повітря, при увімкненні кондиціонера.

*Примітка:* щоб скасувати встановлену функцію, потрібно ще раз натиснути кнопку.

*Примітка:* при відключенні електроенергії потрібно знову встановити таймер.

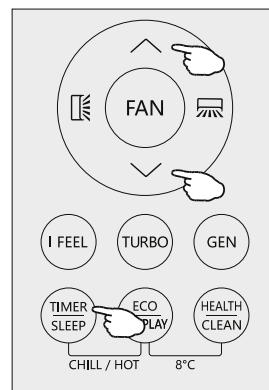

## РЕЖИМИ РОБОТИ

### Функція CHILL WIND / HOT WIND (опція)



1. У режимі охолодження натисніть кнопки TIMER / SLEEP та ECO / DISPLAY і утримуйте протягом 2 секунд, щоб активувати функцію (CHILL WIND).

2. У режимі обігріву натисніть обидві кнопки TIMER / SLEEP та ECO / DISPLAY і утримуйте протягом 2 секунд, щоб активувати функцію (HOT WIND).

3. Натисніть обидві кнопки TIMER / SLEEP та ECO / DISPLAY та утримуйте протягом 2 секунд, щоб вийти з функцій (CHILL WIND) чи (HOT WIND).

### Функція 8°C HEATING (опція)

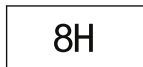

1. Натисніть кнопки ECO / DISPLAY та HEALTH / CLEAN і утримуйте протягом 2 секунд, щоб активувати (8°C HEATING).

2. Якщо кондиціонер знаходиться в режимі очікування, ця функція дозволяє кондиціонеру автоматично запускати нагрів, коли температура в приміщенні дорівнює або нижче 8°C, він повернеться в режим очікування, якщо температура дорівнює або перевищує 18°C.

3. Коли кондиціонер було вимкнено, натисніть кнопки ECO / DISPLAY та HEALTH / CLEAN і утримуйте протягом 2 секунд, щоб вийти з (8°C HEATING).

### Функція I SET (опція)

У кожному з режимів COOLING/HEATING/FAN/DRY можливо відрегулювати температуру (COOLING/HEATING), швидкість обертання вентилятора (COOLING/HEATING/FAN) та коливання жалюзі, як вам подобається. Натиснувши кнопку (I SET) протягом 3 секунд на дисплеї з'явиться напис (AU).

Дисплей на пульті дистанційного керування змінить освітлення та буде працювати і запам'ятовувати ці налаштування. Ви можете змінити їх, повторивши вищевказані операції.



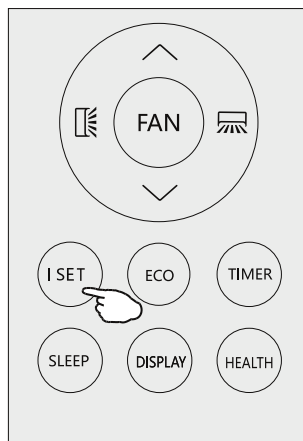
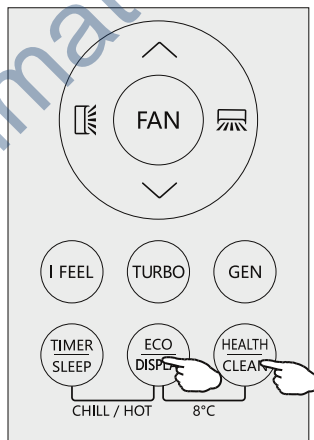
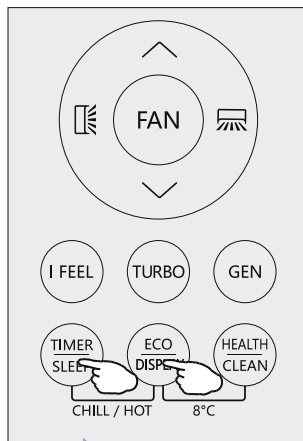



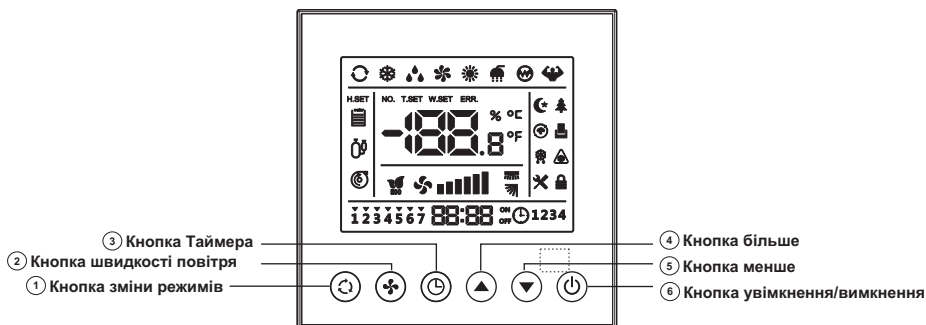









У кожному з режимів COOLING/HEATING/FAN/DRY натискаючи кнопку (I SET), функція активується. Кондиціонер працюватиме з вашими улюбленими налаштуваннями, коли ви побачите на пульті дистанційного керування блимаючий напис (AU). Натисніть ще раз або інші кнопки, щоб скасувати цю функцію.



# ПРОВІДНИЙ ПУЛЬТ КЕРУВАННЯ



## ♦ Опис піктограм або символів

	Сон		Свіжість		Дверна картка		Розморозка
	Антифриз		Встановлення		Градус Цельсія		Еко режим
	Гойдання вгору/вниз		Гойдання ліво/право		Блокування від дітей		Водяний насос
	Електрика	<i>ERR.</i>	Помилка		Рівень води		Компресор
<i>W.</i>	Подача води	<i>T.</i>	Температура середовища	<i>SET</i>	Встановлення температури		Градус Фаренгейт
<b>ON</b>	Таймер увімкнено	<b>OFF</b>	Таймер вимкнено		Сильна швидкість		

**Примітка:** Якщо піктограма горить, це означає "ON"; якщо вона гасне, це означає "OFF".

## ■ Налаштування

Значення	SW1-1	SW1-2	Значення
Резерв	ON	-	/
	OFF	-	/
Резерв	-	ON	/
	-	OFF	/

## ♦ Початкове увімкнення

1. Спочатку необхідно увімкнути провідний пульт керування для самоперевірки, при цьому всі іконки або символи загоряються на 5 секунд. Протягом цього періоду всі операції з кнопками та пультом дистанційного керування є недейсними.

2. За умовчанням провідний пульт керування не має функції пам'яті вимкнення живлення. Якщо користувачеві потрібно використовувати функцію пам'яті, він може переглянути налаштування параметрів.

## ♦ Опис кнопок

### Кнопка [ON/OFF] (Увімкнути/вимкнути)

Натисніть кнопку [ON/OFF] один раз, щоб запустити провідний пульт керування; натисніть клавішу [ON/OFF] ще раз, щоб зупинити.

### Кнопка [MODE] (Режим)

#### 1.1 Перемикач режимів

На інтерфейсі запуску натисніть клавішу [Mode] один раз, коли іконка обраного режиму засвітиться, інші іконки вимкнуться. Послідовність перемикачів показана на малюнку праворуч.

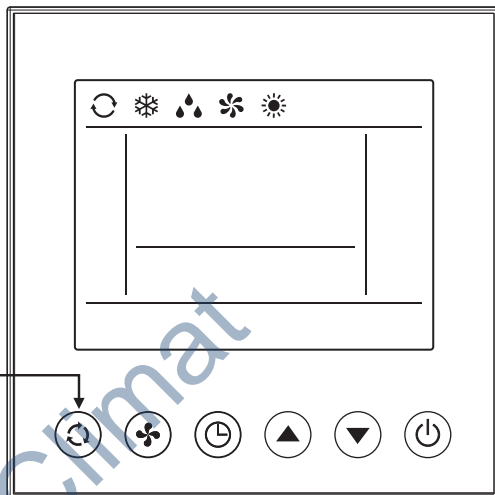

#### • Функція пам'яті

Якщо пристрій має функцію пам'яті, після відключення живлення, він знову увімкнеться, увійде в стан очікування і режим, встановлений до відключення живлення; якщо функція пам'яті відключення живлення немає, він перейде в стан очікування.

#### 1.2 Налаштування функцій

На інтерфейсі налаштування натисніть і утримуйте клавішу [Mode] більше 5 секунд, щоб увійти в інтерфейс налаштування функцій; швидке натискання кнопки [Mode] призведе до того, що кнопка вибраної функції почне блимати з частотою 1 Гц, а інші іконки будуть відповідати фактичному стану (якщо режим увімкнено, іконки зазвичай світяться; в іншому випадку вони вимикаються).

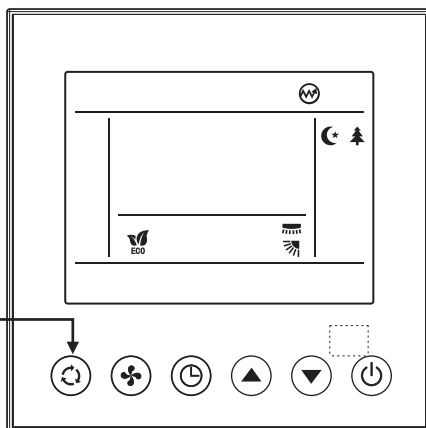

## Кнопка [▲] / [▼] (більше/менше)

На панелі натисніть [▲] / [▼] один раз, щоб підняти температуру або знизити на 0,5°C;

**Примітка:** Функції клавіш [▲] / [▼] на обладнанні з підмісом свіжого повітря не діють.

### • Примусове розмороження

На панелі запуску встановіть режим обігріву і температуру 16°C, а потім впродовж 5 секунд натисніть наступні 6 клавіш операцій: "[▲]→[▼]→[▲]→[▼]→[▲]→[▼]"

На цьому етапі система переходить у режим примусового розморожування, після чого зумер подає один довгий звуковий сигнал.

## Кнопка швидкості повітряного потоку

На екрані панелі керування натисніть клавішу [Air Speed] один раз, обрана піктограма швидкості повітря зазвичай вмикається, а інші піктограми гаснуть, при цьому швидкість повітря перемикається в циклічній послідовності:  
 → низька швидкість повітря → мала швидкість повітря → середня швидкість повітря → висока швидкість повітря → велика швидкість повітря.

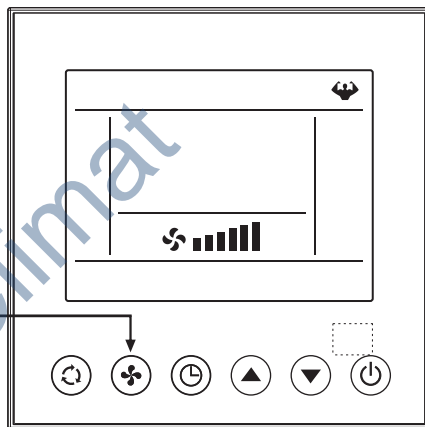

Коли дротяний контролер спочатку увімкнено, його швидкість повітря за замовчуванням низька, і відображається значок низької швидкості повітря.

На панелі запуску натисніть клавішу [Air Speed] один раз, обрана іконка швидкості повітря та інші вмикається, при цьому швидкість повітря перемикається в циклічній послідовності: тиха швидкість повітря → низька швидкість повітря → проміжна швидкість повітря → висока швидкість повітря → висока швидкість повітря → сильна швидкість повітря.

Швидкість повітряного потоку резервується незалежно. При вході в той самий режим наступного разу буде відображено останню встановлену швидкість для відповідного режиму.

## Кнопка Таймер

Натисніть кнопку [Timer] один раз, щоб увійти в інтерфейс налаштування таймера.

(далі докладніше див. розділ --- Налаштування таймера).

## Налаштування Таймера

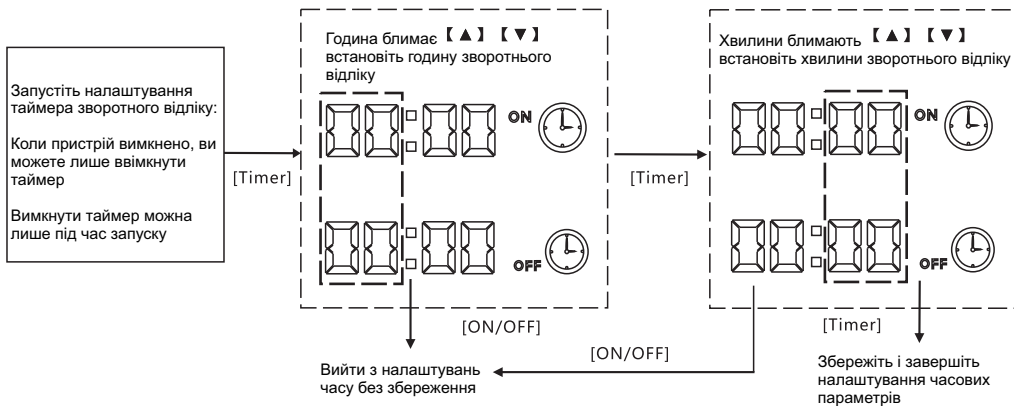

- Встановіть період, натиснувши кнопку [Timer] , а потім вийдіть з налаштування таймера зі збереженням налаштуванням;
- Встановіть період натиснувши кнопку [ON/OFF], а потім вийдіть з налаштування таймера, не зберігаючи його;
- Встановіть режим і, якщо протягом 15 секунд поспіль не буде виконано жодної дії з кнопками, вийдіть з налаштування таймера, не зберігаючи це налаштування.

## Захист від дітей

1. На панелі керування для вимкнення або відключення одночасно натисніть кнопку **[▲]** та **[▼]** тривалістю більше 5 секунд, функція блокування від дітей буде активована, значок захисту від дітей завжди буде світитися

2. Коли блокування від дітей активне, інші функції керування пристроєм не активні, але символ миготить 3 рази з частотою 1 Гц, щоб нагадати користувачеві про поточний стан блокування від дітей.

3. Коли захист від дітей активований, натисніть одночасно клавіші **[▲]** **[▼]** і утримуйте їх більше ніж 5 секунд, щоб зняти захист від дітей, і символ блокування від дітей вимкнеться.

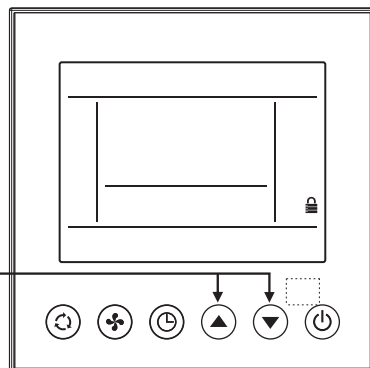

## ◆ Запит та налаштування параметрів

### Запит параметрів

Безперервно натискайте комбінацію кнопок "[Mode]+[▲]" протягом 5 секунд, щоб автоматично увійти в інтерфейс пошуку параметрів, коли значок "Time Area-Hour" блимає та відображає "Код параметра", а "Температурна зона" відображає поточне "Значення параметру", що відповідає такому "Коду параметра".

Коли код параметра блимає, натисніть кнопку [▲] або [▼] для переключення параметра

Код параметра	Індикація місця знаходження	Назва параметра	Запит поточного параметра		Діапазон запити
			Значення запити	Індикація зони	
01	Часова зона	Температура в приміщенні	Поточне значення	Температурна зона	-30~150
02	Часова зона	Температура в приміщенні біля проводного пульта	Поточне значення	Температурна зона	-30~150
03	Часова зона	Отвір розширювального клапана внутрішнього блоку	Поточне значення	Температурна зона	0~500
04	Часова зона	Температура на вході випарника внутрішнього блоку	Поточне значення	Температурна зона	-30~150
06	Часова зона	Температура на виході випарника внутрішнього блоку	Поточне значення	Температурна зона	-30~150
09	Часова зона	Ідентифікаційний номер внутрішнього блоку	Поточне значення	Температурна зона	/
10	Часова зона	IP-адреса внутрішнього блоку	Поточне значення	Температурна зона	/
E1	Часова зона	Попередня помилка 1	Помилка+**	Температурна зона	
E2	Часова зона	Попередня помилка 2	Помилка+**	Температурна зона	
E3	Часова зона	Попередня помилка 3	Помилка+**	Температурна зона	
E4	Часова зона	Попередня помилка 4	Помилка+**	Температурна зона	
E5	Часова зона	Попередня помилка 5	Помилка+**	Температурна зона	

## Налаштування параметрів

Безперервно натискайте комбінацію кнопок "[Mode]+[▲]" протягом 5 секунд, щоб автоматично увійти в інтерфейс пошуку параметрів, коли значок "Time Area-Hour" блимає та відображає "Код параметра", а "Температурна зона" відображає поточне "Значення параметру", що відповідає такому "Код параметра".

Коли код параметра блимає, натисніть кнопку [▲] або [▼], щоб переключити "Код"; натисніть кнопку (MODE), щоб зупинити миготіння "Коду параметра" і перейти до інтерфейсу зміни "Значення параметра", коли миготить "Значення параметра".

Коли значення параметра мигає, натисніть кнопку [▲] або [▼], щоб змінити "Значення параметра"; натисніть кнопку (MODE), щоб зберегти "Значення параметра" і повернутися до меню "Код параметра", що мигає.

Код параметра	Індикація місця знаходження	Назва параметра	Запит поточного параметра		Діапазон запити
			Значення запити	Температурна зона	
P1	Часова зона	Внутрішній блок, що підключений до провідного пульта керування, є внутрішнім блоком у режимі керування	SL	Область відображення температури	SL: від внутрішнього блоку
P2	Часова зона	Прибирання основного внутрішнього блоку з комплекту	00	Область відображення температури	00: ніяких дій
P3	Часова зона	Налаштування адреси двопровідного пульта керування (зарезервовано)	01	Область відображення температури	01: верхній комп'ютер з'єднувальної лінії RS 485
P5	Часова зона	вимкнення живлення в режимі пам'яті	ВИМКН. / ВВІМКН.	Область відображення температури	ВИМКН. / ВВІМКН.
P6	Часова зона	переведення одиниці виміру температури	°C °F	Область відображення температури	C: градус Цельсія F: Фаренгейт
P7	Часова зона	вибір датчика температури зовнішнього повітря	IL	Область відображення температури	/
P8	Часова зона	Значення модифікації датчика для вимірювання температури рециркуляційного повітря (охолодження)	00	Область відображення температури	-15C-15C
P9	Часова зона	Значення модифікації датчика для вимірювання температури рециркуляційного повітря (обігрів)	00	Область відображення температури	-15C-15C
Pd	Часова зона	Кнопка вимикач звукового сигналу	ВИМКН. / ВВІМКН.	Температурна зона	вимкнено: звуковий сигнал
Ad	Часова зона	Дистанційний вимикач звукового сигналу	ВИМКН. / ВВІМКН.	Температурна зона	вимкнено: без звуку

## ◆ Опис та спосіб усунення помилок

Коли відбувається збій у роботі пристрою або він входить у режим захисту, дисплеї з'являється символ "ERR". Зазвичай індикатор світиться, а "Temperature Area" блимає і відображає поточний код помилки або захисту.

При наявності декількох помилок або режимів захисту одночасно, коди відображаються в циклічній послідовності " Code 1 → Code 2 → ...Code 5".

Класифікація	Код	Опис помилки
Помилка	E0	Порушення зв'язку між внутрішнім і зовнішнім
	E1	Датчик температури в приміщенні (IRT)
	E2	Датчик температури внутрішнього змійовика (IPT)
	E3	Датчик температури труби зовнішнього блоку (OPT)
	E4	Системна помилка
	E5	Неправильна конфігурація моделі
	E6	Несправність двигуна вентилятора внутрішнього блоку
	E7	Несправність датчика зовнішньої температури
	E8	Датчик температури випуску (TP1 частотно-регульованого компресора) вийшов з ладу.
	E9	Несправність приводу і модуля IPM
	EA	Несправність датчика струму
	EH	Несправність датчика температури всмоктування (зовнішнього блоку TS)
	EC	Збій зв'язку із зовнішнім блоком
Помилка	EL	Не спрацював захист від низьких температур
	EE	Несправність зовнішньої плати EEPROM
	EF	Несправність двигуна зовнішнього вентилятора (двигун постійного струму)
		Несправність зв'язку з датчиком температури
	EP	Несправність перемикача температури (на верхній частині компресора)
	EU	Несправність датчика напруги
	Eb	Зв'язок між платою керування та дисплеєм порушено
	Ed	Помилка EEPROM плати внутрішнього блоку (блоку)
	En	Датчик температури на виході внутрішнього теплообмінника вийшов з ладу
	b1	Датчик температури зовнішнього повітря вийшов з ладу
	b2	Датчик температури впускного колектора вийшов з ладу
	b3	Датчик вийшов з ладу
	b4	Датчик температури на виході вийшов з ладу
	b5	Датчик вологості вийшов з ладу
	b6	Датчик температури рідини несправний
	b7	Несправність внутрішньої плати EEPROM
	b8	Двигун вийшов з ладу
	b9	MAC-адреса внутрішнього блоку не відповідає вимогам
	bA	Модель не відповідає вимогам
	H0	Зовнішній блок несправний

Класифікація	Код	Опис помилки
Помилка	C0	CAN-зв'язок не працює
	C1	Кілька помилок головної панелі керування
	C2	Кількість модулів зовнішнього блоку не відповідає нормам
	C3	Порушений зв'язок між головною панеллю керування та частотно-регульованим приводом компресора
	C4	Зв'язок між головною панеллю керування та частотно-регульованим приводом вентилятора порушено
	C5	Зв'язок між внутрішнім блоком і провідним пультом керування порушений
Захист	P0	Захист модуля (апаратне керування)
	P1	Захист від перенапруги / зниженої напруги
	P2	Захист від перевантаження струму
	P3	Захист зовнішнього блоку
	P4	Захист від перегрівання
	P5	Захист від переохолодження в режимі охолодження
	P6	Захист від перегріву в режимі охолодження
	P7	Захист від перегріву в режимі обігріву
	P8	Захист від високих/низьких температур зовні
Помилка	P9	Захист приводу ("аномальне навантаження")
	PA	Конфлікт режимів плати зовнішнього блоку
	d1	Захист внутрішнього вентилятора
	d2	Додатковий електричний захист від перегріву
	d3	Захист від витоку води
	d4	Захист від замерзання
	d5	Конфлікт режимів
	d6	Неправильна IP-адреса внутрішнього блоку
	d7	Регулятор потужності встановлено невірно
	d8	Технічні дані суперечать один одному

## ◆ Інструкція з монтажу

На малюнку показано схему встановлення провідного пульта керування провідного контролера.

### Слід звернути увагу на наступні проблеми:

- A. Перед встановленням, будь-ласка, відключіть живлення потужного кабелю, вмонтованого в отвір для настінного кріплення. Робота під напругою не допускається протягом усього монтажу;
- B. Витягніть чотирижильний захисний дріт з отвору для настінного кріплення і пропустіть його через квадратний отвір в акрилових і пластикових деталях;
- C. Акрилові та металеві деталі складаються разом і наклеюються на поверхню нижньої коробки 86, а акрилові, металеві деталі та монтажний отвір нижньої коробки розетки закріплюються разом гвинтом M4 \* 25;
- D. Вставте чотирижильний екранований дріт у гніздо контролера дроту, закрийте дротяний блок до металевої частини, а потім пристебніть, щоб зафіксувати його.

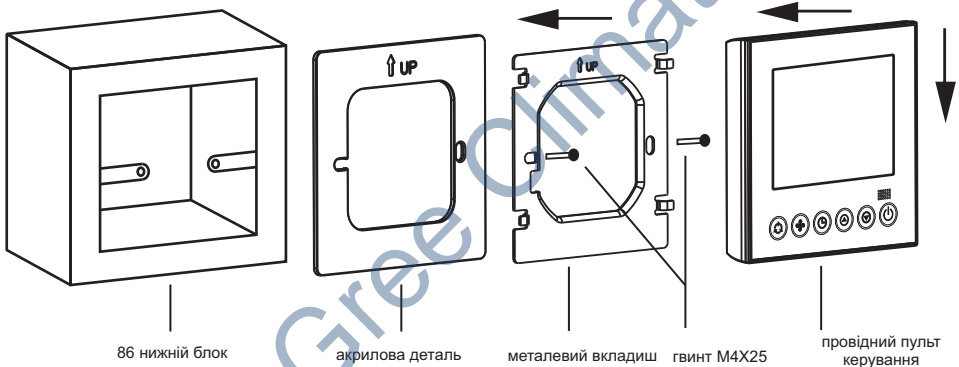

## АВТОМАТИЧНИЙ ЗАХИСТ КОНДИЦІОНЕРА

Кондиціонер запрограмований на комфортні та сприятливі умови життя, якщо він використовується в іншій середовищі, як зазначено нижче, деякі функції безпеки можуть вступити в дію.

### ІНВЕРТОРНИЙ КОНДИЦІОНЕР

Режим роботи	Охолодження	Обігрів	Осушення
Температура			
Всередині	17°C ~32°C	0°C ~30°C	17°C ~32°C
З зовні	-15°C ~50°C	-25°C ~24°C	5°C ~46°C



*Пристрій не спрацює негайно, якщо його було увімкнено після вимкнення або після зміни режиму під час роботи. Це звичайна дія самозахисту, потрібно зачекати близько 3 хвилин.*



*Потужність і ефективність відповідно до тесту, проведеного при повному навантаженні\*.*

*\* Запит на найвищу швидкість двигуна внутрішнього вентилятора і максимальний відкритий кут клапанів і дефлекторів.*

Gree Climat

## ВАЖЛИВІ ЗАУВАЖЕННЯ

### Важливі зауваження

- Кондиціонер, який ви купуєте, повинен бути встановлений кваліфікованим фахівцем.
- Будь-яка неправильна дія при заправці холодоагенту може привести до серйозних травм.
- Перевірку на герметичність слід проводити після завершення монтажу.
- Перед обслуговуванням або ремонтом кондиціонера з використанням холодоагенту необхідно провести перевірку з техніки безпеки, щоб звести до мінімуму ризик пожежі.
- Необхідно експлуатувати пристрій відповідно до встановленого процесу, щоб звести до мінімуму будь-який ризик, пов'язаний з горючими газами або парами під час роботи.



### Спеціальні інструменти

Назва інструменту	Вимога до використання
Міні вакуумний насос	Він повинен бути вибухозахищеним вакуумним насосом; може гарантувати певну точність, а ступінь його вакууму повинна бути нижче 10 Па.
Заправний пристрій	Це має бути спеціальний вибухобезпечний наповнювальний пристрій; мати певну точність, а його відхилення при наповненні має бути не більше 5 г.
Датчик витоку	Він повинен регулярно калібруватися і його річна швидкість витоку не повинна перевищувати 10г.
Манометр	А) Манометри повинні регулярно калібруватися. В) Манометр, який використовується для R410A, можна використовувати для холодоагенту R32.
Вогнегасник	При установці і обслуговуванні кондиціонера необхідно мати при собі вогнегасник (вогнегасники). На місці обслуговування повинні бути два або більше видів сухих порошкових, вуглекислих і пінних вогнегасників і такі вогнегасники повинні бути розміщені в спеціально відведених місцях, з помітними етикетками і в зручних місцях.

## ВАЖЛИВІ ЗАУВАЖЕННЯ

### ■ Принципи техніки безпеки при установці



Заборонено відкрите полум'я



Необхідна вентиляція



Носіть захисний одяг



Носіть антистатичні рукавички



Не користуйтеся мобільним телефоном

- Датчик витoku холодоагенту
- Необхідний за місцем установки

На правому малюнку зображена важлива модель датчика витoku холодоагенту.



#### ЗВЕРНІТЬ УВАГУ:

1. Місце установки повинно бути добре провітрюваним.
2. Місце установки і обслуговування кондиціонера з використанням холодоагенту R32 повинні бути захищені від відкритого вогню або зварювання, копчення, сушильної печі або будь-якого іншого джерела тепла вище 548°C, який легко виробляє відкритий вогонь.
3. При установці кондиціонера необхідно приймати відповідні антистатичні заходи, такі як носіння антистатичного одягу та/або рукавичок.
4. Необхідно обрати місце, зручне для установки або технічного обслуговування, де повітряозабірники і виходи внутрішніх і зовнішніх блоків не будуть оточені перешкодами або близькі до якого-небудь джерела тепла або вибухонебезпечного середовища.
5. Якщо під час монтажу внутрішнього блоку стався виток холодоагенту, необхідно негайно відключити клапан зовнішнього блоку і весь персонал повинен вийти до повного витoku холодоагенту протягом 15 хвилин. Якщо виріб пошкоджено, необхідно віднести його назад на точку технічного обслуговування, а також забороняється зварювання труби холодоагенту або проведення інших операцій на місці експлуатації користувача.
6. Необхідно вибрати місце, де повітря на вході і виході з внутрішнього блоку буде рівномірним.
7. Необхідно уникати місць, де під лініями з двох сторін внутрішнього блоку знаходяться інші електротехнічні вироби, вилки і розетки вимикачів живлення, кухонна шафа, ліжко, диван та інші цінні речі.

## ВИБІР МІСЦЯ УСТАНОВКИ

### Внутрішній блок

- Встановіть внутрішній блок на міцну стіну, не схильну до вібрації.
- Вхідні та вихідні отвори не повинні бути закриті: повітря повинне вільно проходити по всьому приміщенню.
- Не встановлюйте пристрій поблизу джерел тепла, парів або легкозаймистих газів.
- Не встановлюйте пристрій в місцях, де воно буде піддаватися впливу прямих сонячних променів.
- Виберіть місце, де конденсат можна легко злити і де його можна легко підключити до зовнішнього пристрою. Регулярно перевіряйте роботу обладнання і залишайте необхідний проміжок, як показано на малюнку.
- Визначте місце, де фільтр можна буде легко дістати.

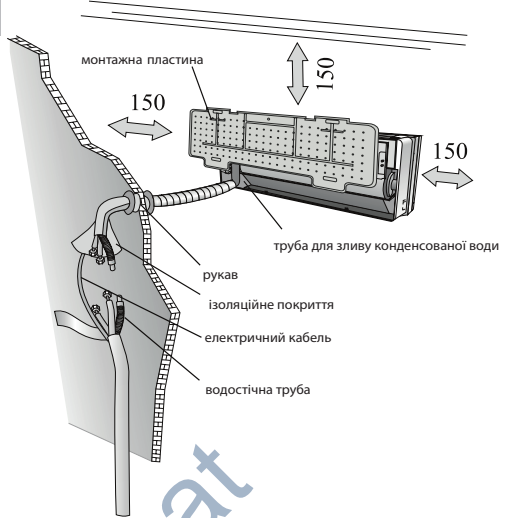

### Зовнішній блок

- Не встановлюйте зовнішній блок поблизу джерел тепла, парів або горючих газів.
- Не встановлюйте в занадто вітряних або запованих місцях.
- Не встановлюйте в місцях, де часто проходять люди. Виберіть місце, де відведення повітря і робочі звуки не будуть заважати сусідам.
- Не встановлюйте пристрій в місцях, де воно буде піддаватися впливу прямих сонячних променів (при необхідності використовуйте захист, який не повинен заважати потоку повітря).
- Залиште місце, як показано на малюнку, для вільної циркуляції повітря.
- Встановіть зовнішній блок у безпечному та надійному місці.
- Якщо зовнішній блок піддається вібрації, встановіть гумові прокладки на ніжки блоку.

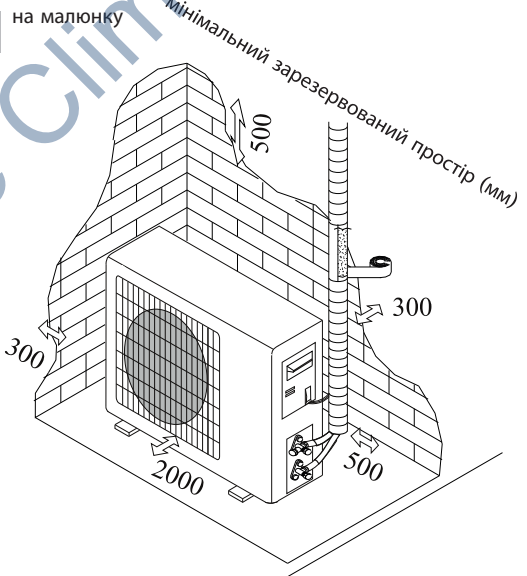

Покупець повинен упевнитися в тому, що особа і/або компанія, яка буде встановлювати, обслуговувати або ремонтувати даний кондиціонер, має кваліфікацію і досвід роботи з холодоагентами.



## МОНТАЖ НАСТІННОГО ВНУТРІШНЬОГО БЛОКУ

Перед початком монтажу визначтеся з місцем розташування внутрішніх і зовнішніх блоків з урахуванням мінімального простору, відведеного навколо блоків.

! Не встановлюйте кондиціонер у вологому приміщенні, наприклад, ванна кімната або пральня і т. д.

! Місце установки повинно бути на висоті не вище 250 см над підлогою.

Для установки виконайте наступні дії:

### Установка монтажної панелі

1. Завжди встановлюйте задню панель горизонтально і вертикально.
2. Просверліть в стіні отвори глибиною 32 мм, щоб зафіксувати панель;
3. Вставте пластикові анкери в отвір;
4. Закріпіть задню панель на стіні за допомогою наданих саморізів.
5. Переконайтеся, що задня панель зафіксована досить міцно, щоб витримати вагу.

*Примітка:* Форма монтажної панелі може відрізнитися від вищевказаної, але спосіб установки аналогічний.

### Свердління отвору в стіні для трубопроводу

1. Зробіть отвір для трубопроводу (Ф 65) в стіні з невеликим нахилом вниз до зовнішньої сторони.
2. Вставте трубну муфту в отвір, щоб запобігти пошкодженню з'єднувального трубопроводу і проводки при проходженні через отвір.

! Отвір повинен бути нахилений вниз у напрямку до зовнішньої сторони.

*Примітка:* Тримайте дренажну трубу вниз у напрямку до отвору в стіні, в іншому випадку може статися витік.

### Електричне підключення – внутрішній блок

1. Відкрийте передню панель.
2. Зніміть кришку, як зазначено на малюнку.
3. Електричні підключення наведені в електричній схемі, розташованій в правій частині пристрою під передньою панеллю.
4. Підключіть кабельні дроти до гвинтових клем, дотримуючись нумерації, використовуйте дроти відповідного розміру для входу електроживлення (див. таблицю на пристрої) і відповідно до всіх діючих вимог з техніки безпеки.

*Примітка:* додатково можна підключити дроти до основної плати внутрішнього блоку відповідно до моделі без клемної колодки.

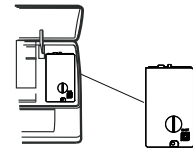
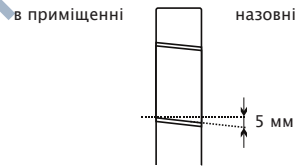
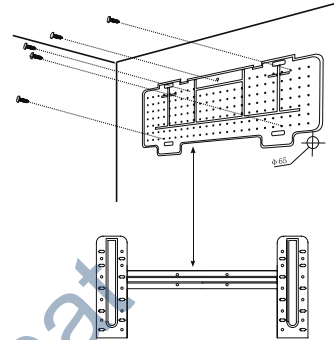

! Кабель, що з'єднує зовнішній і внутрішній блок, повинен бути придатний для використання поза приміщеннями.

! Доступ до штепсельної вилки повинен бути забезпечений, також після установки приладу, щоб при необхідності її можна було витягнути.

! Необхідно забезпечити правильне заземлення.

! Якщо кабель живлення пошкоджений, його необхідно замінити в сервісному центрі.

# МОНТАЖ НАСТІННОГО ВНУТРІШНЬОГО БЛОКУ

## З'єднання трубопроводу холодоагенту

Трубопровід можна прокласти в 3-х напрямках, позначених цифрами на малюнку. При прокладці трубопроводу в напрямку 1 або 3 зріжте ножом виїмку уздовж виїмки на бічній стороні внутрішнього блоку.

Виконайте прокладку трубопроводу в напрямку отвору в стіні і зв'яжіть мідні труби, дренажну трубу і силові кабелі разом зі стрічкою, дренажною трубою на нижній стороні, так щоб вода могла вільно текти.

- Не знімайте кришку з труби до її з'єднання, щоб уникнути попадання вологи або бруду.
- Якщо трубу занадто часто гнути або тягнути, вона стане жорсткою. Не згинайте трубу більше трьох разів в одній точці.
- При витягуванні згорнутої труби, розпряміть її, акуратно розмотуючи, як показано на малюнку.

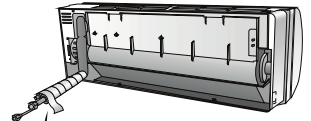
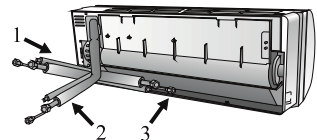

сформувати сполучну трубу

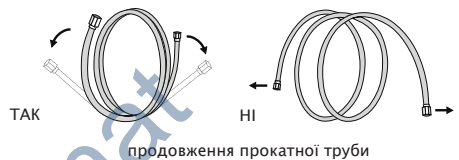

продовження прокатної труби



гайковий ключ

в приміщенні

назовні

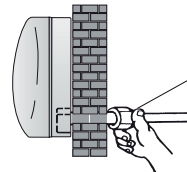

роз'єми повинні знаходитися на відкритому повітрі

## Підключення до внутрішнього блоку

1. Зніміть кришку трубопроводу внутрішнього блоку (переконайтеся, що всередині немає сміття).
2. Вставте гайку і встановіть фланець на крайньому кінці сполучної труби.
3. Затягніть з'єднання за допомогою двох гайкових ключів, що обертаються в протилежних напрямках з усиленням вказаних в таблиці на стр. 30.
4. Для холодоагенту R32 механічні з'єднувачі повинні знаходитися на відкритому повітрі.

## Внутрішній блок відведення конденсованої води

Дренаж конденсованої води внутрішнього блоку має основне значення при правильній установці.

1. Помістіть зливний шланг під трубопровід, дотримуючись обережності, щоб не створити пробок.
2. Зливний шланг повинен нахилитися вниз, щоб полегшити водовідведення.
3. Не згинайте дренажний шланг і не залишайте його виступаючим або скрученим, не кладіть його кінець у воду. Якщо до дренажного шлангу приєднаний подовжувач, переконайтеся, що він закритий, коли він проходить у внутрішній блок.
4. Якщо трубопровід встановлений праворуч, то труби, кабель живлення і зливний шланг повинні бути розташовані з проміжком між собою і закріплені на задній стінці пристрою за допомогою трубного з'єднання.

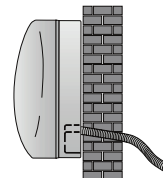

ТАК

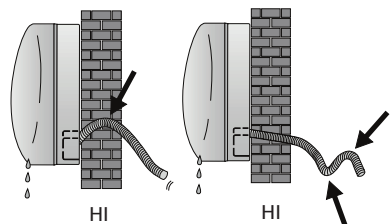

НІ

НІ

- 1) Вставте трубне з'єднання у відповідний паз.
- 2) Натисніть, щоб з'єднати трубне з'єднання з основою.

## МОНТАЖ НАСТІННОГО ВНУТРІШНЬОГО БЛОКУ

### Встановлення внутрішнього блоку

Після підключення труби відповідно до інструкції встановіть з'єднувальні кабелі. Тепер встановіть дренажну трубу. Після підключення відкладіть трубу, кабелі та зливну трубу з ізоляційним матеріалом.

1. Рівномірно розмістіть труби, кабелі та зливний шланг.
2. Закріпіть з'єднання труб ізоляційним матеріалом, закріпивши його вініловою стрічкою.
3. Пропустіть магістраль через отвір у стіні і надійно закріпіть внутрішній блок на верхній частині монтажної пластини.
4. Щільно притисніть нижню частину внутрішнього блоку до монтажної пластини.

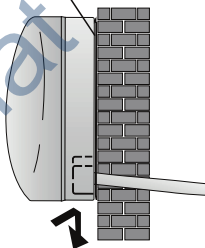
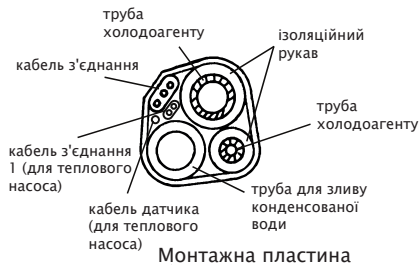

## Деталі внутрішнього блоку

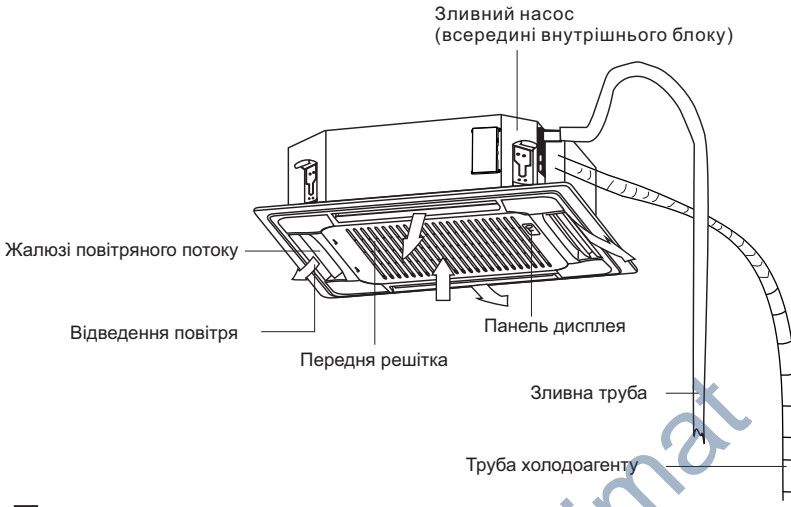

## ПОПЕРЕДЖЕННЯ БЕЗПЕКИ

### ⚠ УВАГА

- Внутрішній блок повинен бути надійно встановлений на конструкції, здатній витримати його вагу. Якщо конструкція занадто слабка, пристрій може впасти і спричинити тілесні ушкодження чи матеріальні збитки.
- **НЕ** встановлюйте внутрішній блок у ванній кімнаті або в пральні, оскільки занадто велика кількість вологи може призвести до короткого замикання внутрішнього блоку та корозії проводки.
- Встановіть внутрішній блок на висоті більше 2,5 м над підлогою.

### ⓘ ОБЕРЕЖНО

- Встановіть внутрішнє та зовнішнє обладнання, кабелі та дроти на відстані не менше 1 м від телевізора та радіо, щоб запобігти статичній електриці або спотворенням зображення.
- Якщо внутрішній блок встановлений на металі, він повинен бути електрично заземлений.

**НЕ** встановлюйте пристрій у таких місцях:

- ⊘ У районах з бурінням нафти або фрекінгом
- ⊘ У прибережних районах з високим вмістом солі в повітрі
- ⊘ У районах з їдкими газами в повітрі, наприклад поблизу гарячих джерел
- ⊘ У районах з коливаннями потужності, таких як заводи
- ⊘ У закритому просторі, наприклад у шафах
- ⊘ На кухнях, що використовують природний газ
- ⊘ У районах із сильними електромагнітними хвилями
- ⊘ У місцях, де зберігаються легкозаймисті матеріали або газ
- ⊘ У приміщеннях з підвищеною вологістю, таких як ванні або пральні

## Місце встановлення

### ⚠ ЗАСЕРЕЖЕННЯ

Розташування в наступних місцях може призвести до несправності пристрою.  
(Якщо це неможливо, зверніться до місцевого дилера)

- ☑ Місце, де є витік горючого газу.
- ☑ Навколо знаходиться морське солоне повітря (поблизу узбережжя).
- ☑ У повітрі присутній їдкий газ (наприклад, сульфід) (поблизу гарячого джерела).
- ☑ Місце, де не можна витримати вагу пристрою.
- ☑ На кухні, де багато нафтового газу
- ☑ Існує сильна електромагнітна хвиля.
- ☑ Випаровується кислотна або лужна рідина.
- ☑ Місце, де недостатня циркуляція повітря.
- ☑ Прилад не можна встановлювати в пральні

Електрична ізоляція повинна бути зроблена на кондиціонері та приміщенні відповідно до національних норм.

### РЕКОМЕНДОВАНІ ВІДСТАНІ МІЖ ВНУТРІШНІМ БЛОКОМ І СТЕЛЕЮ

Відстань між встановленим внутрішнім блоком та внутрішньою стелею повинна відповідати наступним вимогам.

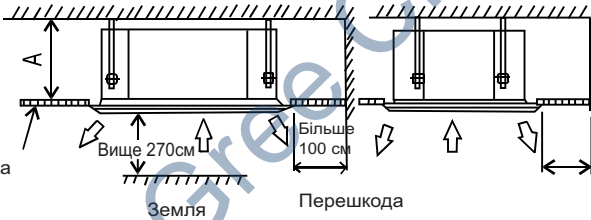

Стельова дошка

$A > 330$  мм

Земля

Перешкода

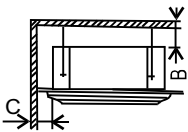

Матеріал стін	Легкозаймистий матеріал	Вогнестійкий матеріал або інші негорючі матеріали, крім металу	Вогнестійка конструкція
Вгору(B)	Вище 5 см.	Вище 5 см.	Вище 5 см.
В сторону(C)	Вище 100 см.	Вище 100 см.	—————

## Підвісний внутрішній блок (для готової бетонної цегли)

1. Використовуйте вкладений паперовий шаблон, щоб вирізати прямокутний отвір у стелі, залишивши щонайменше 1 м з усіх боків. Розмір вирізаного отвору має бути на 4 см більший, ніж розмір отвору. Не забудьте обов'язково відмітити місця, де буде просвердлено отвір для стельового гачка.

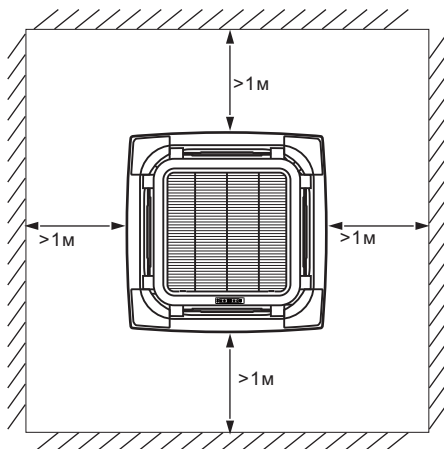

### ⚠ ОБЕРЕЖНО

Корпус пристрою повинен ідеально співпадати з отвором. Переконайтеся що пристрій і отвір однакового розміру, перш ніж рухатися далі.

2. Просвердліть 4 отвори глибиною 5 см в місцях розташування стельових гачків у внутрішній стелі. Обов'язково тримайте свердло під кутом 90 до стелі.
3. За допомогою молотка вставте стельові гачки в попередньо просвердлені отвори. Закріпіть болт.
4. Встановіть чотири підвісних болта.

### Дерев'яна конструкція

Покладіть квадратний брус на балку даху, а потім встановіть підвісні гвинтові болти

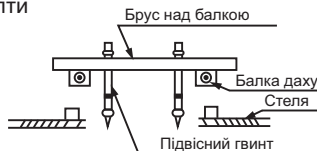

### Для готової бетонної цегли

Встановіть підвісний гачок з розширюваним болтом у бетон глибиною до 45-50 мм, щоб запобігти ослабленню

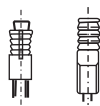

### Нова бетонна цегла

Інкрустація або вкладення гвинтових болтів

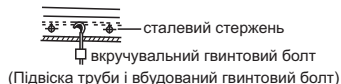

### Сталева балкова конструкція даху

Встановіть опорний кут зі сталі.

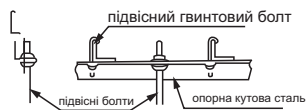

5. Встановіть внутрішній блок. Щоб підняти і закріпити його, потрібні дві людини. Вставте підвісні болти в підвісні отвори блоків. Відрегулюйте прокладку (вниз) на 90 мм над стелею. Закріпіть їх за допомогою шайб і гайок.

**ПРИМІТКА:** Дно блоку повинно бути на 10 - 18 мм вище, ніж стельова дошка. Загалом, L повинен бути достатньо довгим, щоб запобігти відриву гайок.

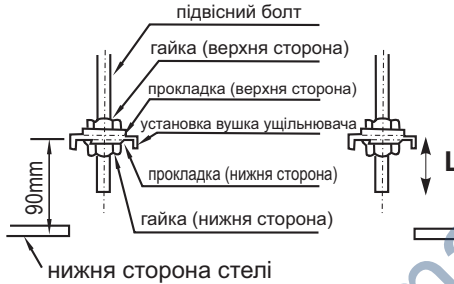

**ПРИМІТКА:** Переконайтесь, що внутрішній блок на рівні. Агрегат оснащений вбудованим зливним насосом і поплавковим вимикачем. Якщо обладнання нахилене проти напрямку потоків конденсату (сторона зливної труби піднята), поплавковий вимикач може вийти з ладу і

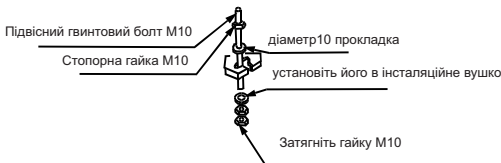
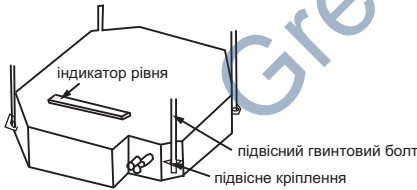

## ■ Підключення внутрішнього блоку

### Підготуйте кабель для підключення

1. Використовуючи ножиці для зачистки дротів, зніміть ізоляційну оболонку з обох кінців сигнального кабелю, щоб відкрити приблизно 15 см дротів усередині.
2. Зніміть ізоляцію з кінців проводів.
3. Використовуючи обтискання для дротів, обтисніть u-подібні наконечники на кінцях дротів.

### Інструкції з підключення

1. Відкрийте передню панель внутрішнього блоку. За допомогою викрутки зніміть кришку електричного блоку управління.
2. Протягніть кабель живлення та сигнальний кабель через розетку.

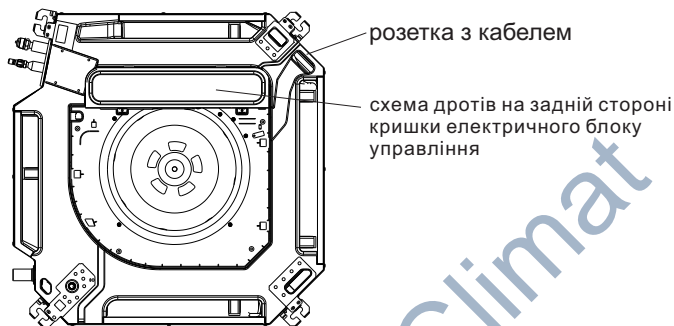

3. Підключіть кабель підключення живлення до клемної колодки. Електропроводка повинна відповідати дротам зовнішнього блоку.
4. Закріпіть кабель живлення дротовим затискачем.
5. Переконайтеся, що провід зафіксований належним чином.
6. Необхідно забезпечити ефективне заземлення.
7. Повторно встановіть електричну кришку внутрішнього блоку.

# ВСТАНОВЛЕННЯ ПАНЕЛІ

Решітка для повітропроводу

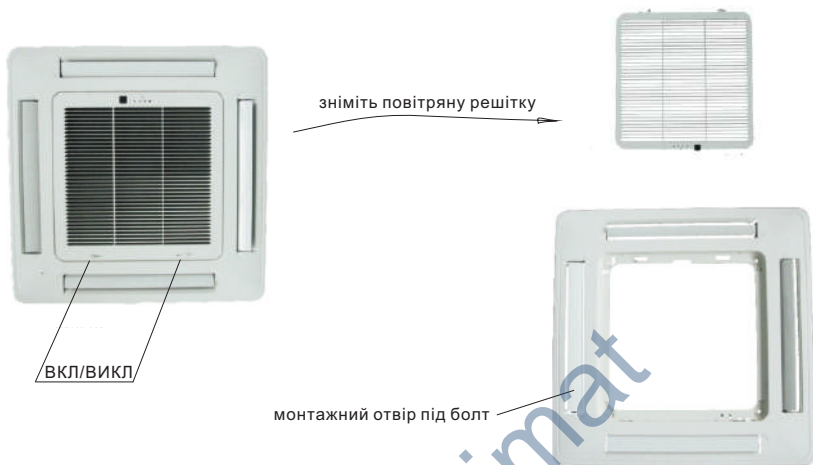

## ■ ВСТАНОВЛЕННЯ ПАНЕЛІ

1. Будь ласка, прикрутіть прокладку M10 болт M6 \* 20 на куті внутрішнього блоку, перед тим як закрутити їх, закрутіть інші два додаткові болти, на яких розміщений червоний болт, показаний на малюнку, і зверніть увагу, що напрямок червоної стрілки на електричній коробці співпадає з напрямком червоної стрілки на панелі.

2. Підключіть дрід крокового двигуна, дрід плати дисплея до електричної коробки відповідно до схеми електричних з'єднань на електричній коробці.

3. Потім вкрутіть два інші болти M6 \* 20 із прокладкою M10 через отвір панелі у зовнішній блок.

4. Відрегулюйте розташування і напрям панелі, щоб поєднати жалюзі панелі з виходом зовнішнього блоку, закрутіть усі болти, щоб панель і зовнішній блок були притиснуті один до одного.

5. Поверніть решітку та панель, що впускається, назад до зовнішнього блоку.

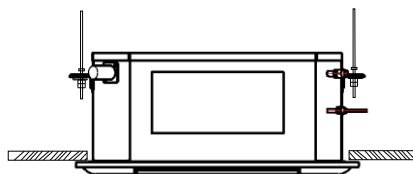
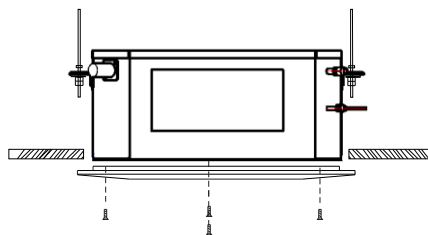

# МОНТАЖ КОНСОЛЬНОГО ВНУТРІШНЬОГО БЛОКУ

## ● Креслення монтажного місця і габаритна схема внутрішнього блоку

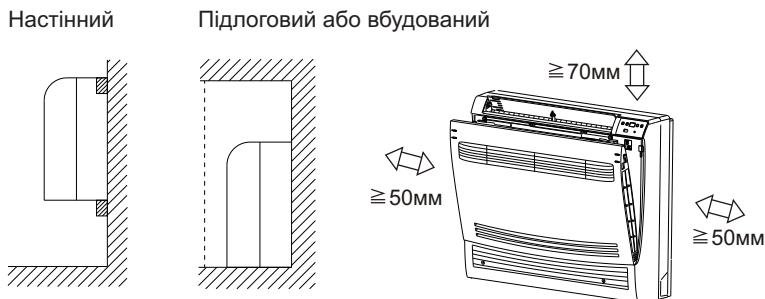

## ● Встановлення гачків

1. Закріпіть монтажний шаблон горизонтально на стіні.
2. Позначте стіну відповідно до отворів на інсталяційному шаблоні.
3. Зафіксуйте два гачки у двох положеннях підвісних отворів 1 і 2 вгорі.
4. Переконавшись, що внутрішній блок встановлений, закрутіть гвинти в отвори з лівого та правого боків для фіксації.

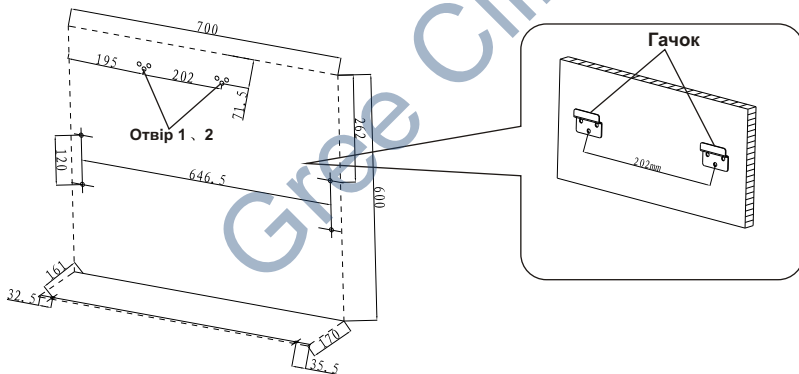

## ● Монтаж настінної труби

1. Визначивши положення отвору для трубопроводу, просвердліть отвір з нахилом назовні (Ф55). Для консолі, оснащеної функцією свіжого повітря, похилий отвір Ф75.
2. Щоб захистити труби та кабелі та уникнути пошкодження при проходженні крізь стінні отвори та уникнути пошкодження магістралі у порожнистих стінах, слід встановлювати настінні кожухи. Внутрішній і зовнішні отвори бічних стінок слід загерметизувати герметиком.
3. Отвір в стіні не може бути вище нижньої поверхні консолі. (Якщо висота отворів у стінах не відповідає вимогам, отвори необхідно повторно просвердлити, щоб запобігти витоку води.

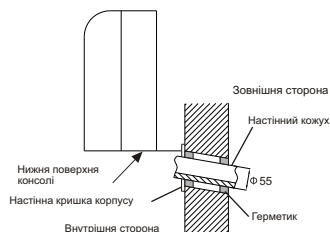

## Встановлення внутрішнього блоку

### ● Визначення вихідного отвору

Трубопроводи можна виводити з чотирьох напрямків: праворуч, праворуч ззаду, ліворуч і зліва ззаду. При влаштуванні труб (трубопроводів) з правого або лівого боку, заглушені частини труб, залишені на нижньому корпусі та бічних пластинах консолі, за необхідності повинні бути відрізані.

- Відріжте глуху частину 1, коли виведено лише шнур живлення;
- Відріжте глухі частини 1 і 2, коли виведені шнур живлення та зливна труба;
- Відріжте глухі частини 1, 2 і 3, коли з'єднувальна труба, шнур живлення та зливна труба виведені назовні.

### Етапи різання заготовки:

1. Зніміть панель. 2. Відкрутіть 4 гвинти, що фіксують раму панелі (див. Малюнок нижче), і зніміть раму панелі відповідно до напрямку стрілки (див. Малюнок нижче для зняття рами панелі). 3. Відкрутіть гвинти, що фіксують верхню бічну пластину, зніміть верхню бічну пластину, потім відкрутіть гвинти, що фіксують ліву та праву бічні пластини, і зніміть ліву та праву бічні пластини.

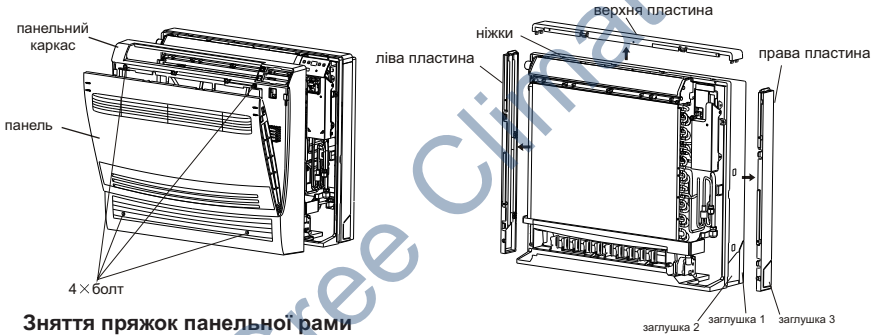

### ● Зняття пружок панельної рами

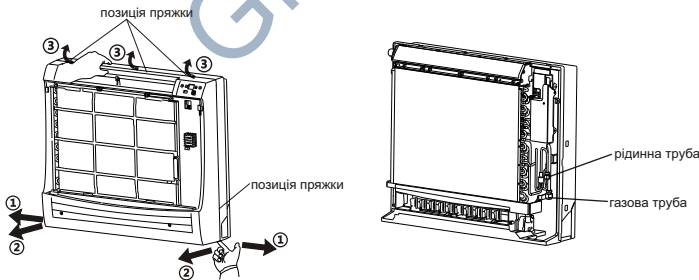

### Етапи зняття панельної рами такі:

1. Після відкручення 4 гвинтів ліву та праву нижню сторони рами панелі відокремлюють назовні відповідно до послідовних номерів на наведеному вище малюнку, а потім нижню частину рами панелі відокремлюють вперед від шасі.
2. Після того, як нижня частина рами панелі відокремлена від шасі, раму панелі можна зняти, піднявши її відповідно до напрямку стрілки на верхньому виході для повітря.

# МОНТАЖ КАНАЛЬНОГО ВНУТРІШНЬОГО БЛОКУ

## Деталі внутрішнього блоку

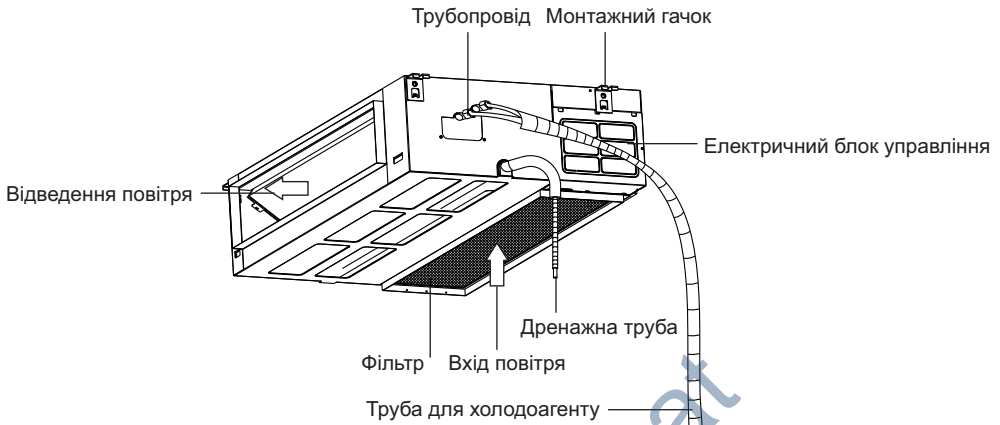

### ⚠ УВАГА

- Внутрішній блок повинен бути надійно встановлений на конструкції, здатній витримати його вагу. Якщо конструкція занадто слабка, пристрій може впасти і спричинити тілесні ушкодження чи матеріальні збитки.
- **НЕ** встановлюйте внутрішній блок у ванній кімнаті або в пральні, оскільки занадто велика кількість вологи може призвести до короткого замикання внутрішнього блоку та корозії проводки.
- Встановіть внутрішній блок на висоті більше 2,5 м над підлогою.

### ⚠ ОБЕРЕЖНО

- Встановіть внутрішнє та зовнішнє обладнання, кабелі та дроти на відстані не менше 1 м від телевізора та радіо, щоб запобігти статичній електриці або спотворенням зображення.
- Якщо внутрішній блок встановлений на металі, він повинен бути електрично заземлений.

**НЕ** встановлюйте пристрій у таких місцях:

- ⊘ У районах з бурінням нафти або фрекінгом
- ⊘ У прибережних районах з високим вмістом солі в повітрі
- ⊘ У районах з їдкими газами в повітрі, наприклад поблизу гарячих джерел
- ⊘ У районах з коливаннями потужності, таких як заводи
- ⊘ У закритому просторі, наприклад у шафах
- ⊘ На кухнях, що використовують природний газ
- ⊘ У районах із сильними електромагнітними хвилями
- ⊘ У місцях, де зберігаються легкозаймисті матеріали або газ
- ⊘ У приміщеннях з підвищеною вологістю, таких як ванні або пральні

## Інструкція з монтажу внутрішнього блоку

### ■ Виберіть місце встановлення

Внутрішній блок слід встановлювати в приміщенні, яке відповідає наступним вимогам:

- ☑ Пристрій буде знаходитися на відстані щонайменше 1 м від найближчої стіни.
- ☑ Є достатньо місця для установки та обслуговування.
- ☑ Є достатньо місця для з'єднувальної труби та дренажної труби.
- ☑ Стеля горизонтальна, і її конструкція може витримати вагу внутрішнього блоку.
- ☑ Нічого не перешкоджає входу і виходу повітря.
- ☑ Потік повітря може заповнити всю кімнату.
- ☑ Прямого випромінювання від нагрівачів немає.

### ■ Вибір шляхів відводу повітря

- Кондиціонер повинен бути встановлений надійно; в іншому випадку неякісна установка може привести до появи аномальних шумів і вібрації.

Цей внутрішній блок оснащений відводом потоку повітря, який при необхідності може бути змінений на його інший аналог. Будь ласка, виконайте наведені нижче дії, щоб змінити його на режим відводу повітря назад.

Встановіть фланелеву пластину та фільтр з тильної сторони; встановіть кришку з нижньої сторони.

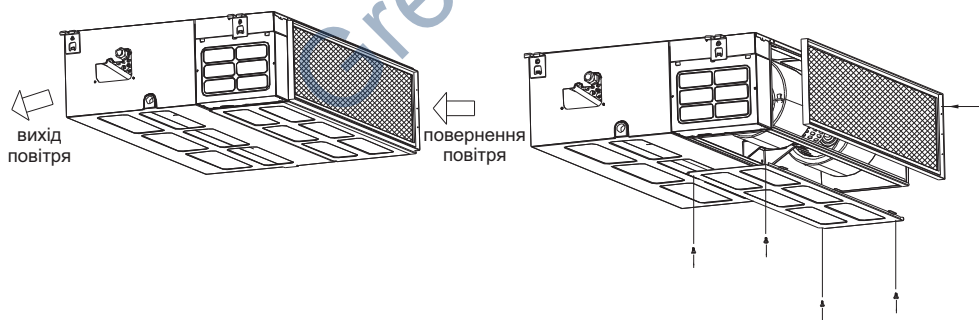

Відкрутіть гайку і зніміть фланелеву пластину і фільтр; відкрутіть гайку і зніміть задню частину.

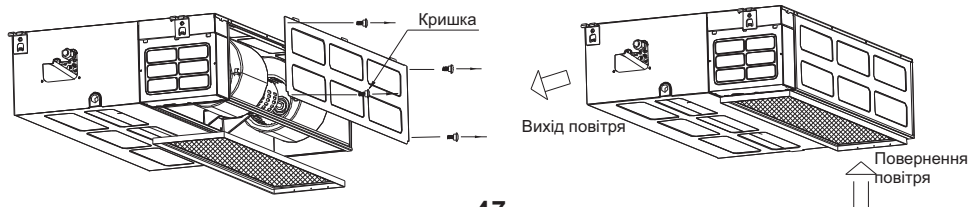

## ■ Монтаж внутрішнього блоку (для готових бетонних стін)

1. Просвердліть 4 отвори завглибшки 5 см в місцях розташування стельових гаек у стелі. Обов'язково тримайте дріль під кутом 90° до стелі.
2. За допомогою молотка вставте стельові гаки в попередньо просвердлені отвори. Закріпіть болт за допомогою шайб і гайок.
3. Встановіть чотири підвісних болта.

### Для готової бетонної стелі

Встановіть підвісний гачок з розширюваним болтом у бетон глибиною до 45-50 мм, щоб запобігти ослабленню



### Дерев'яна конструкція

Покладіть квадратний брус на балку даху, а потім встановіть підвісні гвинтові болти

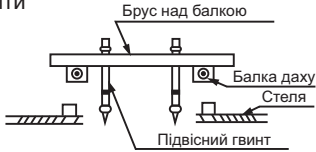

4. Встановіть внутрішній блок. Щоб підняти і закріпити його, потрібні дві людини. Вставте болти підвіски в отвори для підвішування блоку. Закріпіть їх за допомогою шайб і гайок.

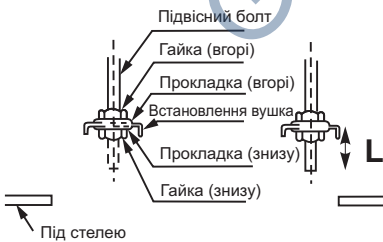

### Нова бетонна цегла

Інкрустація або вкладення гвинтових болтів

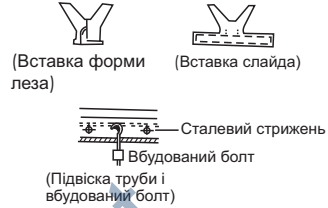

### Сталева балкова конструкція даху

Встановіть опорний кут із сталі

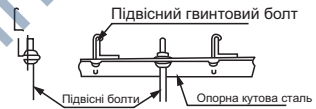

**ПРИМІТКА:** L повинен бути достатньо довгим, щоб запобігти відриву гайок

### РЕКОМЕНДОВАНІ ВІДСТАНІ МІЖ ВНУТРІШНІМ БЛОКОМ І СТЕЛЕЮ

Відстань між встановленим внутрішнім блоком і стелею повинна бути не менше 10 мм.



## ■ Установа труб для відводу повітря

- Як правило, ми пропонуємо два типи труб для відводу стоків - прямокутні і круглі.
- Прямокутний повітропровід може бути безпосередньо з'єднаний з отвором відведення повітря внутрішнього блоку за допомогою заклепок. Розміри отворів див. на кресленні блоку.
- Круглий повітропровід повинен бути з'єднаний з перехідником повітропроводу перед підключенням до внутрішнього блоку, інший його кінець може бути окремо підключений до вікна повітропроводу або підключений до вікна повітропроводу після відводу повітряного потоку, а загальна довжина не повинна перевищувати 6 м. Як показано на малюнку нижче, швидкість повітря на всіх повітряних отворах повинна бути в основному однаковою, щоб відповідати вимогам кондиціонування повітря в приміщенні.



## ■ Установа труби поворотного повітря

- У разі бокового забору повітря необхідно виготовити трубу повернення повітря і з'єднати її заклепками з отвором повернення повітря, а інший кінець труби під'єднати до вікна забору повітря.
- У разі забору повітря знизу, придбайте або зробіть секцію складчастого полотняного повітропроводу, який є перехідним з'єднанням для отвору повернення повітря і вікна повернення повітря. Таким чином, його можна вільно регулювати залежно від висоти стельової плити в приміщенні; крім того, під час роботи агрегату полотняний повітропровід допоможе уникнути вібрації стельової плити, як показано на малюнку нижче.

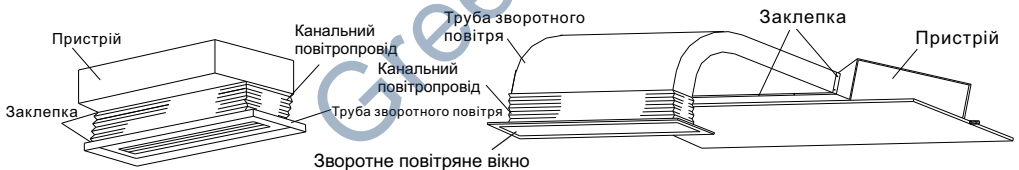

Режим установки нижнього забірника повітря

Режим установки бокового забірника повітря

## Поради щодо встановлення забірної труби повітря та випускної труби

Щоб звести до мінімуму втрати енергії, що виникають в процесі передачі і конденсату під час опалення, труба забірної повітря і вихідна труба повинні бути оснащені теплоізоляційним шаром, як показано на малюнку.

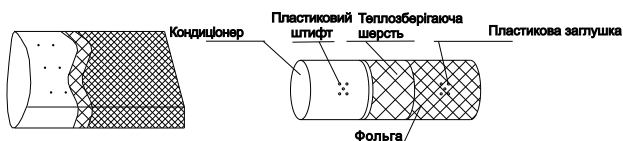

**ПРИМІТКА:** Забезпечте достатньо місця для встановлення та ремонту. (див. малюнок для деталей)

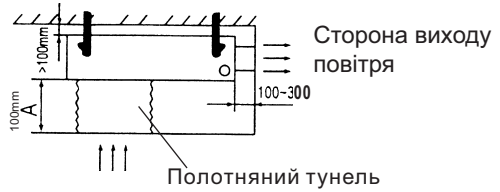

- Труба забору повітря та випускна труба повинні бути закріплені на збірних плитах підлоги залізною стійкою; крім того, усі порти повітропроводу повинні бути щільно герметизовані прокладковим цементом, і бажано, щоб зазор по краях зворотної повітряної труби був не менше 150 мм.
- Зливна труба для конденсованої води повинна бути встановлена з мінімальним градієнтом 1% та ізольована кожухом труби, що зберігає тепло.

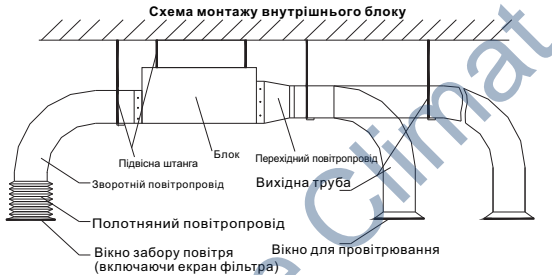

**ПРИМІТКА:** Підвісьте гайку всередині U-отвору на монтажній панелі. Забороняється нахилити нижню сторону в сторону, що не стікає. (Дивись нижче)

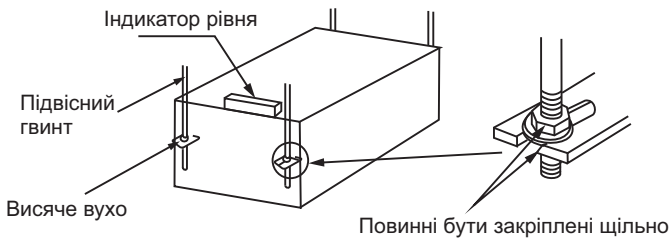

# МОНТАЖ ДРЕНАЖНОЇ ТРУБИ

## ⚠ ОБЕРЕЖНО

- Ізолюйте всі трубопроводи, щоб запобігти конденсації.
- Не тягніть сильно за злив, оскільки це може призвести до його відключення.
- Якщо дренаж зігнутий або він встановлений неправильно, вода може витекти і спричинити збій перемикача рівня води. У режимі обігріву зовнішній блок буде зливати воду.
- Переконайтесь, що дренажний шланг розміщений у відповідному місці, щоб уникнути пошкодження та протікання води.
- Дренажна труба використовується для зливу води. Неправильне встановлення може призвести до пошкодження обладнання та майна.

## Монтаж дренажної труби всередині приміщення

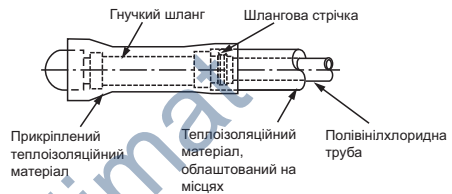
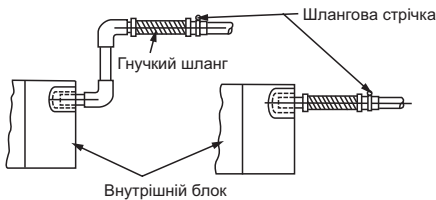

Встановіть дренажну трубу, як показано нижче.

1. Підключіть кінець дренажного шланга до вихідної труби пристрою. Одягніть на шланг чохол і міцно затисніть його трубним затискачем.
2. Накрийте дренажну трубу теплоізоляцією, щоб запобігти утворенню конденсату і витоків.

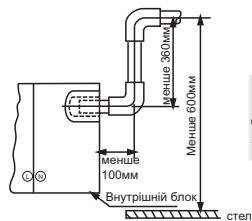
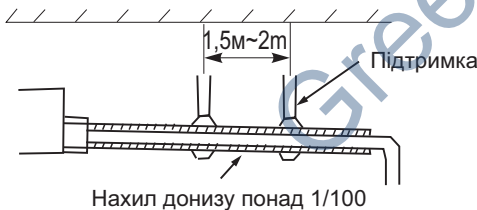

**ПРИМІТКА:** Тільки для моделі зі зливним насосом.

3. За допомогою свердла діаметром 65 мм просвердліть отвір у стіні. Переконайтесь, що отвір просвердлено під невеликим кутом донизу, щоб зовнішній кінець отвору був нижчим відносно внутрішнього кінця приблизно 12 мм. Це забезпечить належний злив води (як показано). Помістіть захисну настінну манжету в отвір. Це захищає краї отвору та допоможе ущільнити його, коли закінчите процес установки.
4. Пропустіть зливний шланг крізь отвір стіни. Переконайтесь, що вода стікає в безпечне місце, де це не призведе до пошкодження майна або небезпеки ковзання.

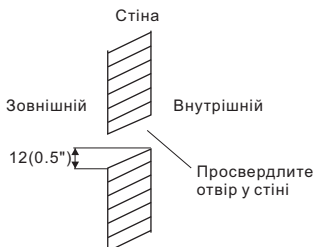

**ПРИМІТКА:** Під час свердління отвору в стіні слід уникати проводів, сантехніки та інше. Відвід дренажної труби повинен бути принаймні на 50 мм над землею.

**ПРИМІТКА:**

- Дренажна труба внутрішнього блоку повинна мати теплоізоляцію, інакше на ній буде збиратися конденсат, так само як і на з'єднаннях внутрішнього блоку.
- Нахил зливної труби донизу не повинен перевищувати 1/100, а також не повинно бути вигинів і викривлень.
- Загальна довжина дренажної труби, витягнутої в поперечному напрямку, не повинна перевищувати 20 м, при більшій довжині труби через кожні 1,5-2 м необхідно встановити опору для запобігання перекручуванню.
- Дотримуйтеся наведених нижче малюнків щодо встановлення труб.
- Не чиніть жодного тиску на з'єднувальну частину дренажної труби.

**Установка дренажної труби високого статичного тиску**

Увага:

Потрібно встановити водостічні труби згідно з наведеним нижче малюнком, уникаючи утворення конденсованої води та витоків води.

- a. Зберіть основний корпус згідно з малюнком.
- b. Отвір дренажних труб можна встановити зліва або праворуч. Можна зняти зливну пробку і поставити її на лівий або правий бік.
- c. Для кращого ефекту слід тримати труби якомога ближче. Нахиліть труби, щоб забезпечити відток рідини.
- d. Переконайтеся, що водостічні труби мають надійну теплоізоляцію.
- e. Потрібно встановити пастку біля отвору зливної труби, щоб, коли обладнання працює, тиск у внутрішній частині приладу був нижчим за атмосферний. Якщо ліктьового згину немає, вода розбризкуватиметься, а труба видаватиме неприємний запах.
- f. дотримуйтеся прямолінійності водостічних труб, щоб видалити бруд.
- g. Ущільніть водостічну трубу з іншого боку приладу, а потім оберніть водостічну трубу в теплоізоляційні матеріали.
- h. Помістіть воду в зливний піддон, щоб перевірити, чи плавний відтік води.
- i. У вологих умовах, будь ласка, використовуйте додатковий зливний піддон (комерційно доступний), щоб покрити всю площу внутрішнього блоку.

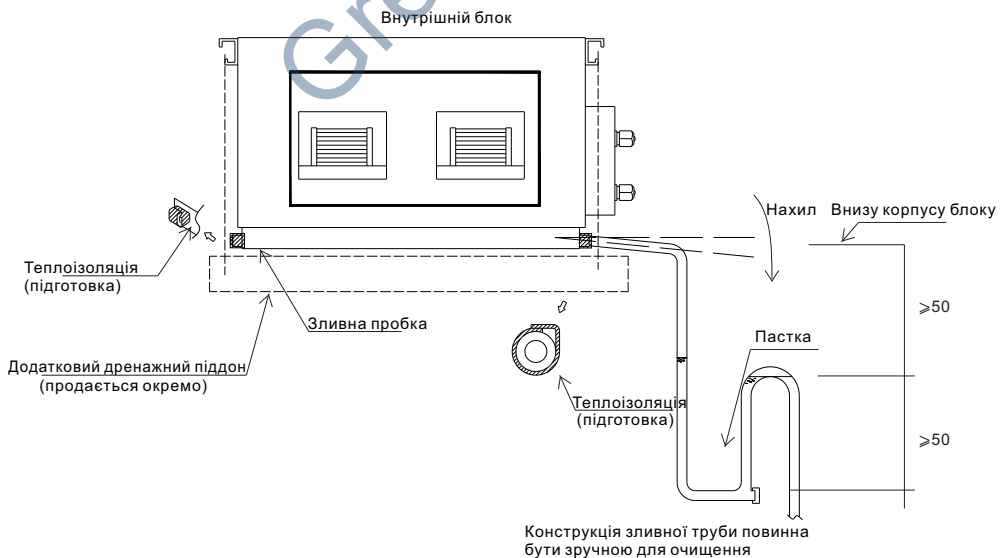

## МОНТАЖ ЗОВНІШНЬОГО БЛОКУ

- Зовнішній блок повинен бути встановлений на міцній стіні і надійно закріплений.
- Перед підключенням труб і з'єднувальних кабелів необхідно виконати наступну процедуру: вирішити, яке місце найкраще на стіні підходить і залишити достатньо місця, щоб можна було легко проводити технічне обслуговування. Закріпити опору до стіни за допомогою гвинтових анкерів, найбільш підходящих до типу стіни;
- Використовуйте більшу кількість гвинтових анкерів, яке зазвичай потрібно для того, щоб витримати вагу, щоб вони могли витримати вібрацію під час експлуатації, і залишатися прикріпленими в одному положенні протягом багатьох років, не відкручуючи шурупи.
- Установка пристрою повинна проводитися відповідно до нормативів.

### Переміщення зовнішнього блоку

1. Будь ласка, використовуйте 4 відрізка 6-ти міліметрового сталевого дроту, щоб підвісити зовнішній блок і занести його.
2. Щоб запобігти падінню зовнішнього блоку, будь ласка, встановіть перегородки на поверхні зовнішнього блоку, де може зачепитися сталевий трос.
3. Після перенесення, будь ласка, зніміть піддон з нижньої частини.

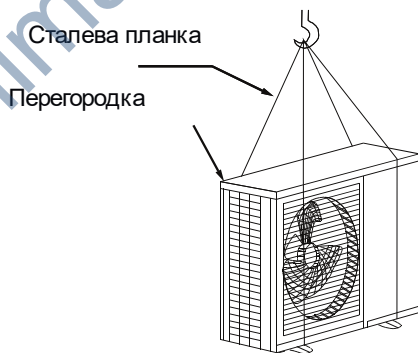

### Зовнішній блок зливу конденсату (тільки для моделей теплових насосів)

Конденсат води і лід, що утворюються в зовнішньому блоці під час роботи обігріву, відводяться в дренажну трубу.

1. Закріпіть отвір для зливу в 25-міліметровому отворі, розташованому в частині блоку, як показано на малюнку.
2. З'єднайте отвір для зливу і зливну трубу.

Зверніть увагу, щоб вода зливалася у відповідному для неї місці.

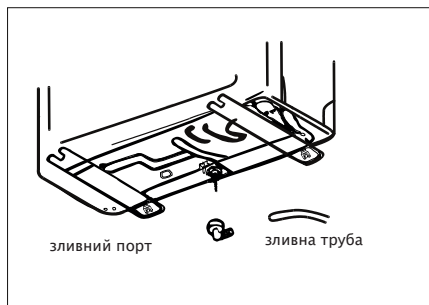

## МОНТАЖ ЗОВНІШНЬОГО БЛОКУ

### Електричні з'єднання

1. Вийміть важіль на правій бічній панелі зовнішнього блоку.
2. Підключіть з'єднувальний кабель живлення до клемної панелі. Провід повинен відповідати проводам внутрішнього блоку.
3. Закріпіть з'єднувальний кабель живлення за допомогою затиску для проводів.
4. Переконайтеся, що кабель правильно закріплений.
5. Необхідно забезпечити правильне заземлення.
6. Встановіть важіль назад.



### З'єднанувальні труби

Прикрутіть гайки до муфти зовнішнього блоку за допомогою тієї ж процедури затягування, яка описана для внутрішнього блоку.

Щоб уникнути витоків зверніть увагу на наступні моменти:

1. Затягніть гайки кріплення двома гайковими ключами. Слідкуйте за тим, щоб не пошкодити труби.
2. Якщо недостатньо затягнути, тоді можливо, відбудеться витік. При надмірному затягуванні можливий витік, так як фланець може бути пошкоджений.
3. Система фіксації складається з затягування з'єднання за допомогою фіксуючого і обертаючого гайкового ключа.

Важливо знати: повітря і вологість, що залишилися всередині контуру холодоагенту, можуть привести до поломки компресора. Після підключення внутрішніх і зовнішніх блоків за допомогою вакуумного насоса видаліть з контуру холодоагенту повітря і вологість.

### Перевірка тиску холодоагенту

Повітря-поворотний діапазон низького тиску холодоагентів R32 та R410A: 0.8–1.2 Мпа; повітря-витажний діапазон високого тиску: 3.2–3.7 Мпа;

Це означає, що холодильна система або холодоагент кондиціонера є ненормальними, якщо діапазони тиску на виході і повернення повітря виявленого компресора в значній мірі перевищують нормальні діапазони.

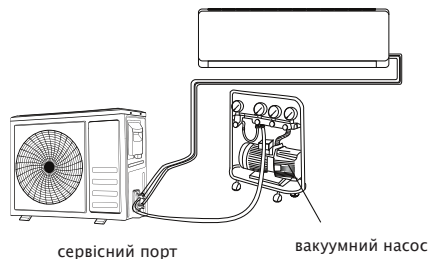
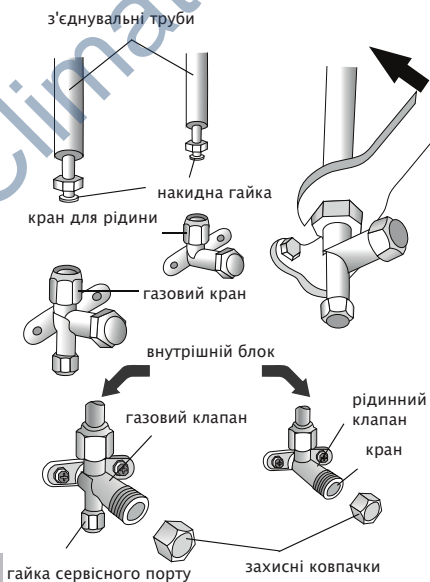

# МОНТАЖ ЗОВНІШНЬОГО БЛОКУ

## Живлення

Повітря і вологість, що залишилися всередині циркулюючого іонного холодоагенту, можуть привести до несправності компресора. Після спільного підключення внутрішніх і зовнішніх блоків за допомогою вакуумного насоса видалить з циркуляції холодоагенту повітря і вологість.

1. Відкрутіть і зніміть ковпачки з 2 – ходового і 3–ходового клапана.
2. Відкрутіть і зніміть ковпачок з сервісного порту.
3. Підключіть шланг вакуумного насоса до сервісного порту.
4. Працюйте з вакуумним насосом протягом 10 – 15 хвилин до досягнення абсолютного вакууму 10 mm Hg.
5. Не вимикаючи вакуумний насос, закрийте ручку низького тиску на муфті вакуумного насоса. Зупиніть вакуумний насос.
6. Відкрийте 2–ходовий клапан на 1/4 оберти, а потім закрийте його через 10 секунд. Перевірте всі з'єднання на герметичність за допомогою рідкого мила або електронного пристрою для перевірки герметичності.
7. Поверніть корпус двоходового і триходового клапанів. Від'єднайте шланг вакуумного насоса.
8. Встановіть і закрутіть всі ковпачки на клапанах.

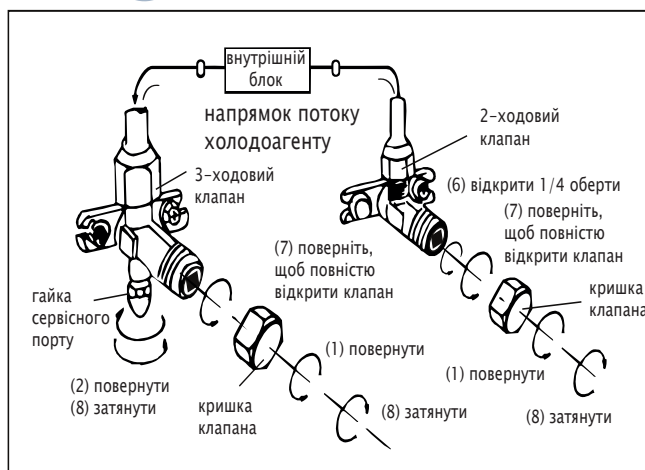
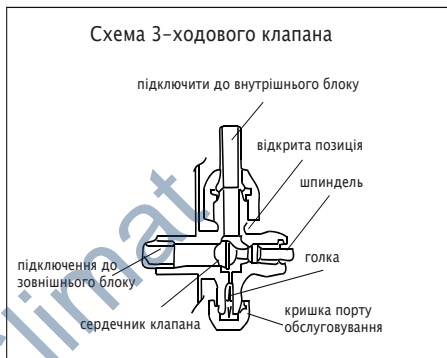

## ПЕРЕВІРКА РОБОТИ

1. Намотайте ізоляційне покриття навколо стикового вузла і закріпіть його ізоляційною стрічкою.
2. Закріпіть надлишкову за величиною частину силового кабелю до трубопроводу або до зовнішнього блоку.
3. Прикріпіть трубопровід до стіни (після нанесення на нього ізоляційної стрічки) за допомогою затискачів або вставте в пластмасові пази.
4. Закрийте отвір у стіні, через який проходить трубопровід, щоб повітря або вода не могли проникнути всередину.

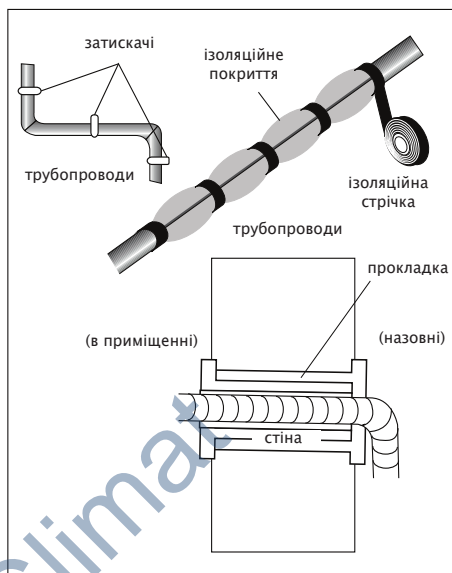

### Тест внутрішнього блоку

- Чи працюють ON / OFF і FAN в нормальному режимі?
- Чи працює MODE в нормальному режимі?
- Чи правильно функціонують задане значення і TIMER?
- Чи загоряється кожна лампа в нормальному режимі?
- Чи працює заслінка для направлення повітряного потоку в нормальному режимі?
- Чи регулярно зливається конденсат?

### Тест зовнішнього блоку

- Чи є аномальний шум або вібрація під час роботи?
- Чи може шум, потік повітря або стік конденсату турбувати сусідів?
- Чи є витік охолоджуючої рідини?

*Примітка:* електронний контролер дозволяє компресору запускатися тільки через три хвилини після подачі напруги в систему.

## ІНФОРМАЦІЯ ДЛЯ МОНТАЖУ

Модель, продуктивність (Btu/h)	18k	27k	32k	42k
Сумарна довжина труби зі стандартною заправкою	10 м	15 м	20 м	25 м
Максимальна відстань між внутрішнім і зовнішнім блоком	15 м	15 м	15 м	15 м
Максимальна сумарна довжина магістралі	30 м	45 м	60 м	75 м
Додаткова заправка холодоагенту	15 грам/м	15 грам/м	20 грам/м	20 грам/м
Макс. різниця в рівні між внутрішнім і зовнішнім блоком	10 м	10 м	10 м	10 м
Тип холодоагенту	R32	R32	R32	R32

Див. етикетку з паспортними даними, наклеєну на зовнішній блок.

## ІНФОРМАЦІЯ ДЛЯ МОНТАЖУ

### МОМЕНТ ЗАТЯГУВАННЯ ЗАХИСНИХ КОВПАЧКІВ І ФЛАНЦЕВОГО З'ЄДНАННЯ

Труба	Момент затягування [N x m]	Відповідна напруга*		Момент затягування [N x m]
1/4"(ф 6)	15-20	Сила зап'ястя	Гайка сервісного порту	7-9
3/8"(ф 9,52)	31-35	Сила зап'ястя	Захисний ковпачок	25-30
1/2"(ф 12)	35-45	Сила зап'ястя		
5/8"(ф 15,88)	75-80	Сила передпліччя		

\* за допомогою 20-сантиметрового гайкового ключа

#### Монтажна схема

Для різних моделей схема підключення може відрізнитися. Див. схеми підключення, наклеєні на внутрішній блок і зовнішній блок відповідно.

На внутрішньому блоці схема проводки вклеєна під передню панель;

На зовнішньому блоці схема проводки вклеєна на зворотному боці кришки зовнішньої ручки.

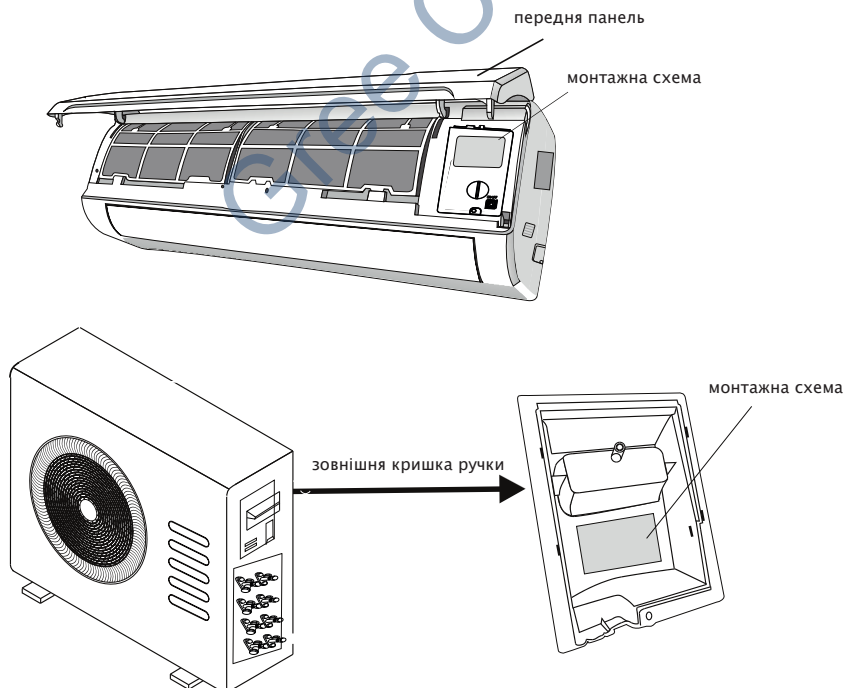

*Примітка:* для деяких моделей дроти були підключені до основної плати внутрішнього блоку виробником без клемної колодки.

# ІНФОРМАЦІЯ ДЛЯ МОНТАЖУ

## Специфікація кабельних проводів для моделей Інверторного типу

Потужність системи (Btu/h)	18	27	32	42
	площа перерізу			
Кабель живлення	3x1,5 мм <sup>2</sup>	3x2,5 мм <sup>2</sup>	3x2,5 мм <sup>2</sup>	3x2,5 мм <sup>2</sup>
З'єднувальний кабель живлення	4x0,75 мм <sup>2</sup>	4x0,75 мм <sup>2</sup>	4x0,75 мм <sup>2</sup>	4x0,75 мм <sup>2</sup>

### Схема підключення міжблокового кабелю

Для системи з 2 внутрішніми блоками

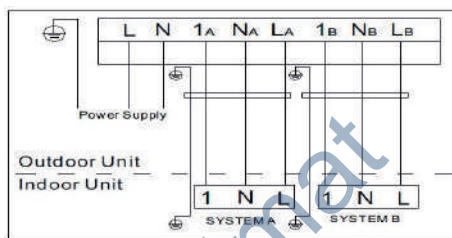

Для системи з 3 внутрішніми блоками

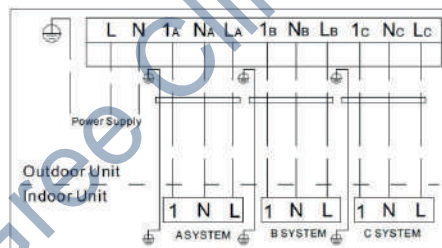

Для системи з 4 внутрішніми блоками

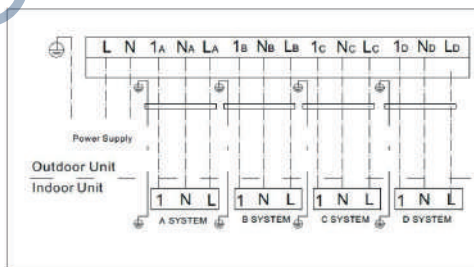

Для системи з 5 внутрішніми блоками

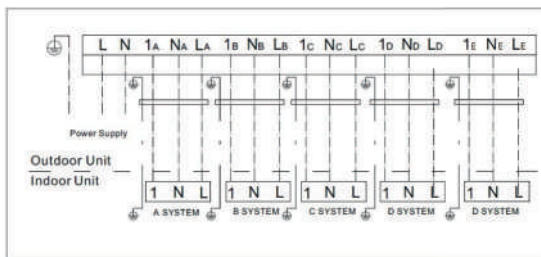

## ■ ЗАПОБІЖНІ ЗАХОДИ

### ⚠ УВАГА

- Переконайтесь, що всі дроти правильно підключені. Якщо не підключити дроти відповідно до інструкцій, це може призвести до ураження електричним струмом або пожежі.
- Обов'язково встановіть зливний шланг відповідно до інструкцій. В іншому випадку це може спричинити витік та завдати особистої та майнової шкоди.
- Будь ласка, зверніться до уповноваженого технічного спеціаліста для ремонту або обслуговування. Неправильний ремонт та технічне обслуговування можуть призвести до витоку води, ураження електричним струмом або пожежі.
- Будь ласка, замініть запобіжник, що перегорів, на запобіжник, зазначений у специфікації, інакше це може спричинити пошкодження ланцюга або пожежу.
- Не розбирайте і не чистіть фільтр самостійно. Розбирання та технічне обслуговування повинні виконувати сертифіковані техніки.

### ⓘ ОБЕРЕЖНО

- Завжди вимикайте систему кондиціонування та відключайте джерело живлення перед чищенням або технічним обслуговуванням.
- НЕ використовуйте для чищення пристрою хімічні речовини або тканини, оброблені хімічним способом.
- НЕ використовуйте для очищення пристрою бензол, розчинник фарби, полірувальний порошок або інші розчинники. Вони можуть спричинити тріщину або деформацію пластикової поверхні.
- НЕ мийте пристрій під проточною водою. Це може спричинити небезпеку ураження електричним струмом.
- НЕ використовуйте для очищення фільтра воду, гарячішу за 50°C. Це може призвести до деформації або знебарвлення фільтра. Очистіть пристрій вологою тканиною без ворсу та нейтральним миючим засобом. Висушіть пристрій сухою тканиною без ворсу.

## ■ ІНСТРУКЦІЯ З ОБСЛУГОВУВАННЯ ВНУТРІШНЬОГО БЛОКУ

**ПРИМІТКА:** Фільтр запобігає потраплянню пилу та інших частинок у внутрішній блок.

Скупчення пилу знизить ефективність роботи кондиціонера. Для найкращої ефективності очищайте повітряний фільтр кожні два тижні. Якщо ви живете в запыленому районі, вам слід частіше чистити повітряний фільтр. Якщо фільтр сильно засмічений і його неможливо очистити, замініть його новим.

### 1. Зніміть повітряний фільтр.

А. Якщо куплений вами прилад має задню вентиляцію (мал. А), відкрутіть гвинти кріплення фільтра (2 гвинта) і зніміть фільтр з прибору.

В. Якщо ви придбали пристрій з нижньою вентиляцією (рис. В), злегка підніміть фільтр вгору, щоб фіксатор положення вийшов з отворів фланця, і зніміть фільтр відповідно до напрямку стрілки, як показано на мал. В.

2. Очистіть повітряний фільтр, очистивши його поверхню пилососом або промивши в теплій воді з м'яким миючим засобом.

А. При використанні пилососа сторона всмоктувальна сторона повинна бути звернена до пилосбірника.

В. При використанні для очищення води всмоктувальна сторона повинна бути звернена вниз і в бік від потоку води.

3. Промийте фільтр чистою водою і дайте йому висохнути на повітрі. НЕ сушіть фільтр під прямими сонячних променів.

4. Встановіть фільтр на місце.

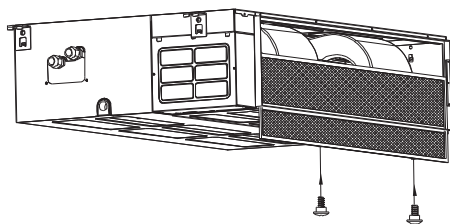

A

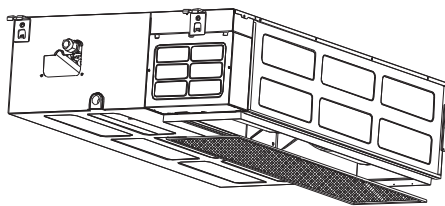

B

**ПРИМІТКА:** У будинках, де є тварини, необхідно регулярно протирати ґрати, щоб шерсть тварин не перешкождала потоку повітря.

## ПІДГОТОВКА ДО ПЕРІОДІВ НЕВИКОРИСТАННЯ

### Технічне обслуговування після тривалого невикористання

1. Видаліть усі перешкоди перед вентиляційними отворами внутрішнього та зовнішнього блоків.
2. Очистіть повітряний фільтр і передню решітку внутрішнього блоку. Повторно встановіть фільтр у початкове місце.
3. Увімкніть головний вимикач живлення за 12 годин до експлуатації обладнання.

### Зберігання пристрою, коли він не використовується

1. Запускайте вироб у вентиляторному режимі протягом 12 годин у теплом приміщенні, щоб висушити його та запобігти появі плісняви.
2. Вимкніть живлення пристрою та від'єднайте штепсельну вилку.
3. Перед зберіганням очистіть повітряний фільтр відповідно до інструкцій у попередньому розділі.
4. Вийміть батарею з пульта дистанційного керування.

### УВАГА

- Якщо холодоагент тече, вимкніть кондиціонер та будь-які горючі опалювальні прилади, провітріть приміщення та негайно зателефонуйте своєму дилеру.
- Холодоагент одночасно токсичний і легкозаймистий. НЕ використовуйте кондиціонер, поки не буде усунено витік.
- Коли кондиціонер встановлюється в невеликій кімнаті, необхідно вжити заходів, щоб у разі витіку холодоагенту концентрація холодоагенту не перевищувала межі безпеки. Концентрований холодоагент представляє серйозну загрозу здоров'ю та безпеці.

## УТРИМАННЯ ТА ТЕХНІЧНЕ ОБСЛУГОВУВАННЯ

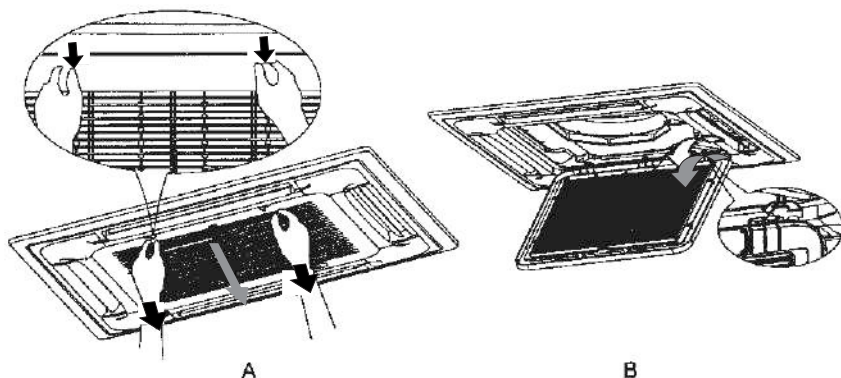

**ПРИМІТКА.** Для домогосподарств з тваринами необхідно регулярно протирати решітку, щоб шерсть тварин не перешкождала потоку повітря.

### РЕГУЛЮВАННЯ НАПРЯМКУ ПОВІТРЯНОГО ПОТОКУ

Під час роботи пристрою ви можете регулювати жалюзі повітряного потоку, щоб змінити напрямок потоку і рівномірно розподілити температуру в приміщенні. Таким чином, ви можете насолоджуватися ним більш комфортно.

1. Встановіть бажаний напрямок повітряного потоку.

Натисніть кнопку SWING, щоб відрегулювати жалюзі в потрібне положення, і натисніть цю кнопку ще раз, щоб утримувати жалюзі в цьому положенні.

2. Автоматичне регулювання напрямку повітряного потоку.

Натисніть кнопку SWING, і жалюзі автоматично повернуться в потрібне положення.

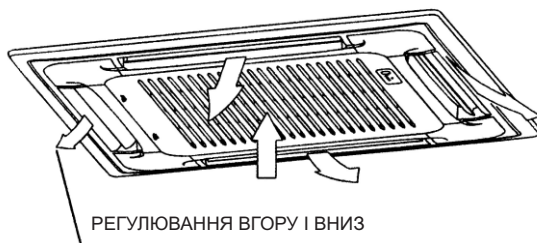

Коли ця функція ввімкнена, працює поворотний вентилятор внутрішнього блоку; в іншому випадку, поворотний вентилятор не працює. Коли кондиціонер не працює (в тому числі, коли встановлено таймер), кнопка SWING буде вимкнена.

## УТРИМАННЯ ТА ТЕХНІЧНЕ ОБСЛУГОВУВАННЯ

### Очищення та обслуговування

(Будь ласка, уважно прочитайте наступні заходи безпеки перед початком роботи)

- Перед очищенням прилад слід вимкнути, а вилку живлення відключити від мережі; інакше може виникнути небезпека ураження електричним струмом. Не змочуйте кондиціонер і ні в якому разі не мийте його водою; інакше може виникнути небезпека ураження електричним струмом.
- Леткі та легкозаймисті рідини, такі як розріджувач або бензин, можуть пошкодити зовнішній вигляд приладу. (Для очищення корпусу можна використовувати лише м'яку суху тканину та вологу тканину, з нейтральним миючим засобом)
- Під час використання слід приділяти увагу регулярному чищенню екрану фільтра (рекомендується чистити його раз на місяць), щоб покриття пилом не впливало на продуктивність. У разі появи великої кількості пилу в робочому середовищі консолі, частота очищення відповідно збільшується. Не торкайтеся пальцями ребристої частини внутрішнього блоку після зняття фільтра, щоб не подряпати пальці.

#### Очищення панелі

Коли панель внутрішнього блоку забруднена, використовуйте тканину, змочену у воді при температурі до 45°C після віджимання води злегка протріть брудну частину.

#### Очищення екрану фільтра

##### • Відкрийте панель

Посуньте пряжки вниз з лівої та правої сторін панелі, щоб відкрити панель назовні

##### • Вийміть екран повітряного фільтра

Підвісьте підвісну мотузку панелі до гачка.

Натисніть вниз на екран повітряного фільтра, щоб він вийшов із гнізда, і вийміть екран повітряного фільтра вгору

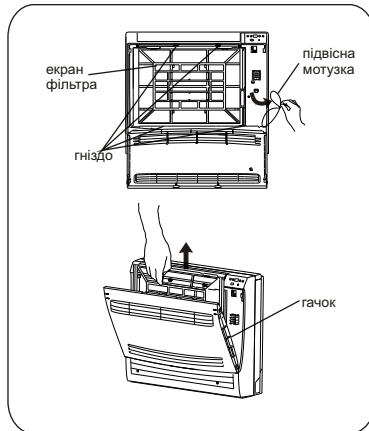
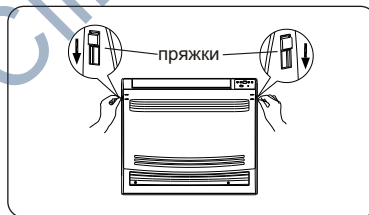

## УТРИМАННЯ ТА ТЕХНІЧНЕ ОБСЛУГОВУВАННЯ

### Очищення та обслуговування

#### ● Очистіть екран повітряного фільтра

Для очищення повітряного фільтра використовуйте пилосос або воду.

Коли повітряний фільтр забруднений (наприклад, масляна пляма), його можна очистити теплою водою (нижче 45 °С) з розчином нейтральним мийним засобом, а потім промити чистою водою та поставити в тінь для просушування.

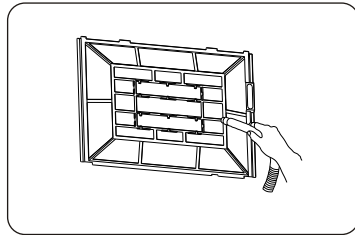

#### ● Повторно встановіть екран повітряного фільтра

Повторно встановіть повітряний фільтр відповідно до напрямку стрілки після його очищення. Натисніть на фіксатор екрану повітряного фільтра, щоб зафіксувати його на своєму місці. Нарешті, добре закрийте панель і закріпіть пряжку відповідно до напрямку стрілки.

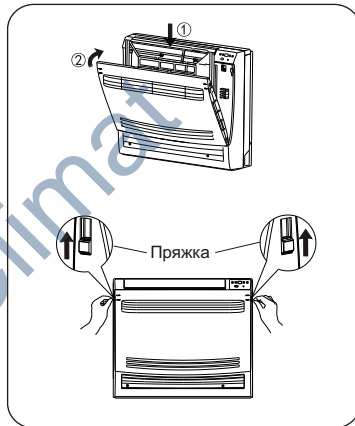

### (Огляд до та після використання)

#### ● Огляд перед роботою

1. Перевірте, чи не заблоковано вхід і вихід повітря внутрішнього і зовнішнього блоків.
2. Перевірте, чи надійно заземлений заземлювальний провід.
3. Перевірте, чи замінені батарейки пульта дистанційного керування.
4. Перевірте, чи не пошкоджений монтажний кронштейн зовнішнього блоку. Якщо він пошкоджений, будь-ласка, зв'яжіться з сервісним центром. Якщо зовнішній блок іржавіє, нанесіть фарбу на іржаві ділянки, щоб запобігти розширенню іржі за умови забезпечення особистої безпеки.

#### ● Огляд після роботи

1. Відключіть кондиціонер
2. Очистіть екран фільтра, а також внутрішні та зовнішні блоки та видаліть пил та інше із зовнішнього блоку.
3. Спеціальні захисні кожухи можуть бути використані для обмотування зовнішніх / внутрішніх блоків приладу, щоб запобігти потраплянню дощової води, пилу тощо на кондиціонер, та появи корозії.

## УТРИМАННЯ ТА ТЕХНІЧНЕ ОБСЛУГОВУВАННЯ

Періодичне обслуговування необхідно для підтримки ефективності вашого кондиціонера. Перед проведенням будь-якого технічного обслуговування вимкніть живлення, витягнувши вилку з розетки.

### ВНУТРІШНІЙ БЛОК ПРОТИПИЛОВІ ФІЛЬТРИ

1. Відкрийте передню панель в напрямку стрілки.
2. Притримуючи однією рукою передню панель, іншою рукою витягніть повітряний фільтр.
3. Промийте фільтр водою. Якщо забруднення фільтру носять маслянистий характер, промийте фільтр теплою водою (температура не вище 45°C). Просушіть фільтр в прохолодному сухому місці.
4. Притримуючи однією рукою передню панель, вставте фільтр іншою рукою.
5. Закрийте панель.

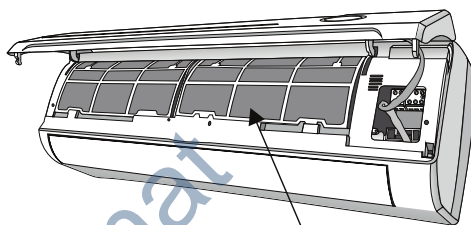
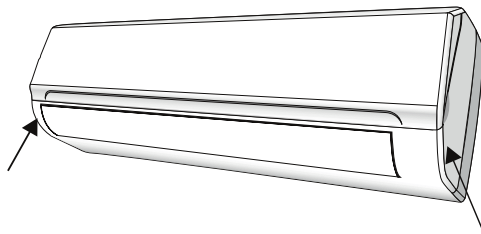

Фільтр проти пилу

Електростатичний і дезодоруючий фільтри (при наявності) не миються і не чистяться, а замінюються на нові кожні 6 місяців.

### ЧИСТКА ТЕПЛОБІМІННИКА

1. Відкрийте передню панель блоку, підніміть його і потім зніміть його з кріплення, щоб полегшити процес чищення.
2. Протріть внутрішній блок ганчіркою, змоченою у воді (не вище 40°C), з нейтральним милом. Не використовуйте для чищення розчинники і агресивні миючі засоби.
3. Якщо зовнішній блок засмічений, очистіть його, видаливши листя і забруднення струменем повітря і невеликою кількістю води.

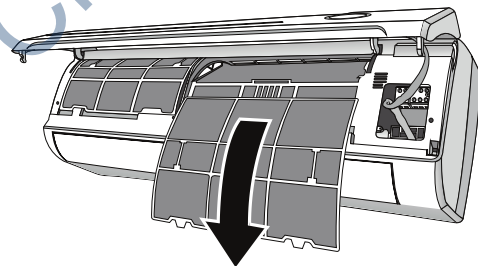

### ТЕХНІЧНЕ ОБСЛУГОВУВАННЯ В КІНЦІ СЕЗОНУ

1. Відключіть прилад від мережі.
2. Почистіть і замініть фільтри.
3. У теплий і сухий день увімкніть вентилятор в режим вентиляювання і залиште на кілька годин, щоб блок повністю просох зсередини.

### ЗАМІНА БАТАРЕЙОК

Якщо: Внутрішній блок не подає сигналу у відповідь  
Рідкокристалічний дисплей не включається

Як: Зніміть кришку в задній частині блоку  
Встановіть нові батарейки, дотримуючись полярності (+ -).

*Примітка:* Використовуйте тільки нові батарейки. Виймайте батарейки з ПДК, коли кондиціонер не використовується.

**УВАГА!** Не викидайте батарейки в звичайні сміттєві баки, їх слід викидати в спеціальні баки в пунктах прийому сміття.

## УТРИМАННЯ ТА ТЕХНІЧНЕ ОБСЛУГОВУВАННЯ

Перед чисткою кондиціонера обов'язково від'єднайте штепсельну вилку від мережі живлення.

### Чищення внутрішнього блоку та пульта дистанційного керування

#### ЗАСТЕРЕЖЕННЯ

- Протирайте внутрішній блок і пульт дистанційного керування сухою ганчіркою.
- Якщо внутрішній блок дуже забруднений, його можна протерти ганчіркою, змоченою в холодній воді.
- Ніколи не використовуйте вологу тканину для пульта дистанційного керування.
- Не використовуйте для протирання хімічно оброблену ганчірку та не залишайте такий матеріал на блоці надовго, оскільки це може пошкодити або знебарвити поверхню блоку.
- Не використовуйте для чищення бензин, розчинник, полірувальний порошок або подібні розчинники. Вони можуть призвести до розтріскування або деформації пластикової поверхні.

Якщо ви не плануєте використовувати пристрій щонайменше 1 місяць.

- (1) Увімкніть вентилятор приблизно на половини дня, щоб висушити внутрішню частину пристрою.
- (2) Вимкніть кондиціонер і відключіть живлення.
- (3) Вийміть батарейки з пульта дистанційного керування.

## ПІДГОТОВКА ДО ПЕРІОДІВ НЕВИКОРИСТАННЯ

### Технічне обслуговування після тривалого невикористання

1. Видаліть усі перешкоди перед вентиляційними отворами внутрішнього та зовнішнього блоків.
2. Очистіть повітряний фільтр і передню решітку внутрішнього блоку. Повторно встановіть фільтр у початкове місце.
3. Увімкніть головний вимикач живлення за 12 годин до експлуатації обладнання.

### Зберігання пристрою, коли він не використовується

1. Запускайте виріб у вентиляторному режимі протягом 12 годин у теплом приміщенні, щоб висушити його та запобігти появі плісняви.
2. Вимкніть живлення пристрою та від'єднайте штепсельну вилку.
3. Перед зберіганням очистіть повітряний фільтр відповідно до інструкцій у попередньому розділі.
4. Вийміть батарею з пульта дистанційного керування.

#### УВАГА

- Якщо холодоагент тече, вимкніть кондиціонер та будь-які горючі опалювальні прилади, провітріть приміщення та негайно зателефонуйте своєму дилеру.
- Холодоагент одночасно токсичний і легкозаймистий. НЕ використовуйте кондиціонер, поки не буде усунено витік.
- Коли кондиціонер встановлюється в невеликій кімнаті, необхідно вжити заходів, щоб у разі витіку холодоагенту концентрація холодоагенту не перевищувала межі безпеки. Концентрований холодоагент представляє серйозну загрозу здоров'ю та безпеці.

## УСУНЕННЯ НЕСПРАВНОСТЕЙ

Несправність	Ймовірна причина
Прилад не працює	Відключення електроживлення / вилка не увімкнена в розетку
	Пошкодження вентилятора зовнішнього або внутрішнього блоку
	Пошкодження термомагнітного переривника ланцюга компресора
	Пошкоджено запобіжник або плавкий запобіжник
	Пошкоджено контакти або вилка не увімкнена в розетку
	Іноді робота зупиняється для оберігання приладу
	Напруга в мережі нижча або вища допустимого для приладу
	Активна функція включення таймера
Не працює пульт дистанційного керування	
Дивний запах	Забруднений фільтр
Шум води, що тече	Звук охолоджуючої рідини, що тече
З повітряновипускного отвору йде пар	Це відбувається, якщо повітря в кімнаті стає дуже холодним, наприклад в режимах «Охолодження» і «Осушення»
Дивний звук	Звук виникає через розширення і стиснення передньої решітки від зміни температур і не свідчить про наявність проблеми
Недостатній потік теплого або холодного повітря	Невідповідне налаштування температури
	Отвори входу або виходу повітря чимось закриті
	Брудний повітряний фільтр
	Вентилятор налаштований на мінімальну швидкість
	Інші джерела тепла в приміщенні
Немає холодоагенту	
Прилад не реагує на команди	ПДК знаходиться на дуже великій відстані від внутрішнього блоку
	Батареї ПДК розрядились
	Між ПДК і внутрішнім блоком є перешкоди
Дисплей вимкнений	Функція «LED» активна
	Відключення електроживлення
Негайно вимкніть кондиціонер і від'єднайте шнур від мережі, якщо	Працюючий прилад видає дивні звуки
	Пошкоджено електричний кабель
	У прилад потрапила вода або будь-які предмети
	Кабелі або розетка перегрілися
	Від приладу виходить сильний запах

## УСУНЕННЯ НЕСПРАВНОСТЕЙ

ПОВІДОМЛЕННЯ ПРО ПОМИЛКИ НА ДИСПЛЕЇ ДЛЯ ІНВЕРТОРНИХ МОДЕЛЕЙ			
При виникненні помилки, дисплей внутрішнього блоку покаже наступні коди помилок:			
E0	Збій зв'язку з внутрішнім і зовнішнім блоком	EA	Несправність датчика струму
EC	Збій зв'язку із зовнішнім блоком	EE	Несправність зовнішньої плати EEPROM
E1	Датчик температури в приміщенні (IRT)	EP	Несправність перемикача температури (на верхній частині компресора)
E2	Датчик температури внутрішнього змію-вика (IPT)	EU	Несправність датчика напруги
E3	Датчик температури труби зовнішнього блоку (OPT)	P1	Захист від перенапруги / зниженої напруги
E4	Системна помилка	P2	Захист від перевантаження струму
E5	Неправильна конфігурація моделі	P4	Захист від перегрівання
E6	Несправність двигуна вентилятора внутрішнього блоку	P6	Захист від перегріву в режимі охолодження
E7	Несправність датчика зовнішньої температури	P7	Захист від перегріву в режимі обігріву
E8	Несправність датчика температури на виході	P9	Захист приводу (програмне управління)
E9	Несправність приводу і модуля IPM	P0	Захист модуля (апаратне керування)
EF	Несправність двигуна зовнішнього вентилятора (двигун постійного струму)		

## ІНСТРУКЦІЯ З ОБСЛУГОВУВАННЯ

1. Перевірте інформацію в цьому посібнику, щоб дізнатися розміри необхідні для правильного монтажу пристрою, включаючи мінімально допустимі відстані з суміжними конструкціями.
2. Пристрій повинен встановлюватися, експлуатуватися і зберігатися в приміщенні площею більше 4 м<sup>2</sup> придатному для його експлуатації.
3. Трубопроводи повинні бути захищені від фізичних пошкоджень і не повинні встановлюватися в невентильованому приміщенні, якщо площа приміщення становить менше 4 м<sup>2</sup>.
4. Дотримуються газові правила.
5. Механічні з'єднання повинні бути доступні для технічного обслуговування.
6. Дотримуйтесь інструкцій, наведених в цьому посібнику по роботі з холодоагентом, його установці, очищенню, технічного обслуговування та утилізації.
7. Переконайтеся, що вентиляційні отвори вільні від засмічення.
8. *Примітка:* обслуговування повинно проводитися тільки відповідно до рекомендацій виробника.
9. Увага: обладнання повинно зберігатися в добре провітрюваному приміщенні, розмір якого не менше площі приміщення, зазначеної для експлуатації.
10. Увага: прилад повинен зберігатися в приміщенні без постійного відкритого полум'я (наприклад, працюючий газовий прилад) і джерела запалювання (наприклад, працюючий електронагрівач).
11. Пристрій повинен зберігатися таким чином, щоб не допустити механічних пошкоджень.
12. Кожен, хто займається роботою з холодоагентом, повинен мати дійсний і актуальний сертифікат від акредитованого в галузі експертного управління, що визнає його компетенцію по роботі з холодоагентами, відповідно до специфікації оцінки, визнаної у відповідному промисловому секторі. Сервісні роботи повинні виконуватися тільки відповідно до рекомендацій виробника обладнання. Роботи з технічного обслуговування і ремонту, що вимагають допомоги інших кваліфікованих фахівців, повинні проводитися під наглядом особи, компетентного в області використання горючих холодоагентів.
13. Будь-яка робоча процедура, що зачіпає засоби забезпечення безпеки, повинна виконуватися тільки компетентними особами.
14. Увага:
  - Не використовуйте засоби для прискорення процесу розморожування або очищення, крім рекомендованих виробником.
  - Не протикайте і не спалюйте.
  - Пам'ятайте, що холодоагенти можуть не містити запаху.



Прочитайте керівництво з монтажу!



Прочитайте керівництво з сервісу!

## ІНСТРУКЦІЯ З ОБСЛУГОВУВАННЯ

### 15. Інформація по обслуговуванню:

1. Перевірки на місці. Перед початком роботи з системами, що містять легкозаймисті холодоагенти, необхідно провести перевірку безпеки, щоб звести до мінімуму ризик загоряння. При ремонті холодильної системи перед проведенням робіт в ній повинні бути дотримані наступні запобіжні заходи.
2. Робоча процедура. Робота повинна проводитися відповідно до регламентованої процедури, з тим щоб звести до мінімуму ризик присутності легкозаймистого газу або пару під час виконання роботи.
3. Загальна робоча зона. Весь обслуговуючий персонал та інші особи, що працюють на території, повинні бути проінструктовані про характер виконуваних робіт. Слід уникати роботи в замкнутому просторі. Область навколо робочого місця повинна бути відокремлена. Переконайтеся, що умови в межах зони були безпечними, контролюючи легкозаймисті матеріали.
4. Перевірка наявності холодоагенту. Перед початком і під час роботи необхідно перевірити ділянку за допомогою відповідного обладнання на наявність витоку холодоагенту. Переконайтеся, що обладнання, яке використовується для виявлення витоків, придатне для використання із легкозаймистими холодоагентами, тобто неіскроутворюючими, належним чином закритими або іскробезпечними.
5. Відсутність джерел займання. Жодна особа, яка виконує роботи щодо холодильної системи, пов'язані з оголенням будь-яких труб, не повинна використовувати будь-які джерела займання таким чином, щоб це могло привести до виникнення небезпеки пожежі або вибуху. Всі можливі джерела займання, включаючи куріння сигарет, повинні знаходитися на достатній відстані від місця установки, ремонту, видалення та утилізації, під час яких холодоагент може потрапити в навколишній простір. Перед початком робіт місце, територія навколо обладнання повинна бути обстежена, щоб переконатися в тому, що не існує небезпеки займання. Знаки, що позначають куріння, не повинні відображатися.
6. Вентильована територія. Перед проведенням будь-яких зварювальних робіт переконайтеся в тому, що приміщення знаходиться на відкритому повітрі або що воно досить добре провітрюється. Ступінь вентиляції повинна тривати протягом усього періоду проведення робіт. Вентиляція повинна забезпечувати безпечне розсіювання будь-якого викинутого холодоагенту і переважно виводити його назовні в атмосферу.
7. Перевірка холодильного обладнання. При заміні електричних компонентів вони повинні відповідати призначенню і правильній специфікації. Завжди дотримуйтеся вказівки виробника з технічного обслуговування та ремонту. У разі сумнівів слід звертатися за допомогою в технічний / сервісний відділ виробника.

Наступні перевірки повинні застосовуватися до установок, що використовують легкозаймисті холодоагенти:

- Вентиляційне обладнання та витяжні пристрої працюють належним чином і не загороджуються;
  - При використанні непрямого холодильного контуру необхідно перевірити вторинний контур на наявність холодоагенту;
  - Маркування обладнання залишається видимим і розбірливим;
  - Труба або компоненти холодильної установки встановлюють в такому положенні, при якому вони не будуть піддаватися впливу будь-яких речовин, які можуть викликати корозію компонентів містять холодоагент, якщо тільки ці компоненти не виготовлені з матеріалів, які за своєю природою стійкі до корозії або належним чином захищені від неї.
8. Перевірка електроприладів. Ремонт і обслуговування електричних деталей повинно включати в себе початкові перевірки безпеки і процедури перевірки елементів. Якщо існує несправність, яка може поставити під загрозу безпеку, то ніяке електроживлення не повинно підключатися до ланцюга до тих пір, поки вона не буде успішно усунена. Якщо несправність не вдається усунути відразу ж, але необхідно продовжити роботу, слід використовувати відповідне тимчасове рішення. Про це необхідно повідомити користувачеві обладнання, щоб всі сторони були сповіщені про це.

## ІНСТРУКЦІЯ З ОБСЛУГОВУВАННЯ

### 16. Ремонт герметичних компонентів:

1. Під час ремонту герметичних компонентів все електроживлення повинно бути відключено від обладнання, на якому ведуться роботи, до зняття герметичних кришок і т. д.
2. Особливу увагу слід звернути на те, щоб при роботі з електричними компонентами корпус не був перероблений таким чином, щоб це могло вплинути на рівень захисту. Це повинно стосуватися пошкодження кабелів, надмірної кількості з'єднань, клем, що не відповідають оригінальним специфікаціям, пошкодження ущільнень і т. д.

Переконайтеся, що пристрій надійно закріплено.

Переконайтеся, що ущільнення або ущільнювальні матеріали не зіпсувалися настільки, що вони більше не служать для запобігання попадання легкозаймистих середовищ.

*Примітка:* використання силіконового герметика може знизити ефективність деяких типів обладнання для виявлення витоків.

### 17. Кабель.

Переконайтеся, що кабелі не піддаються зносу, корозії, надмірного тиску, вібрації, гострих країв або будь-яким іншим несприятливим впливам навколишнього середовища. Перевірка повинна також враховувати вплив старіння або безперервної вібрації від таких джерел, як компресор або вентилятор.

### 18. Виявлення горючих холодоагентів.

Ні за яких обставин потенційні джерела займання не повинні використовуватися при пошуку або виявленні витоків холодоагенту. Галоїдний пальник (або будь-який інший прилад, що використовує відкрите полум'я) не повинний використовуватися.

### 19. Методи виявлення витоків.

Наступні методи виявлення витоків вважаються прийнятними для систем, що містять легкозаймисті холодоагенти.

Для виявлення займистих холодоагентів повинні використовуватися електронні прилади виявлення витоків, однак чутливість може бути недостатньою або може знадобитися повторна калібрування. (Обладнання для виявлення витоків повинно бути відкалібровано в місці, вільному від холодоагенту.) Переконайтеся, що прилад не є потенційним джерелом займання і підходить для використовуваного холодоагенту. Обладнання для виявлення витоків повинно бути налаштоване на процентний вміст LFL холодоагенту і повинно бути відкалібровано відповідно до використовуваного холодоагентом і підтверджено відповідний процентний вміст газу (максимум 25%).

Рідини для виявлення витоків підходять для використання з більшістю холодоагентів, але слід уникати використання миючих засобів, що містять хлор, оскільки хлор може вступити в реакцію з холодоагентом і викликати корозію мідних трубопроводів.

При підозрі на витік все відкрите полум'я повинно бути прибрано / загасити.

При виявленні витoku холодоагенту, що вимагає пайки, весь холодоагент повинен бути витягнутий з системи або ізольований (за допомогою запірних клапанів) в частині системи, віддаленій від місця витoku. Після цього безкисневий азот (OFN) повинен бути вилучений з системи як до, так і під час процесу пайки.

## ІНСТРУКЦІЯ З ОБСЛУГОВУВАННЯ

### 20. Ліквідація та евакуація.

При проникненні в контур холодоагенту для проведення ремонту або для будь-якої іншої мети повинні використовуватися звичайні процедури. Проте, важливо слідувати оптимальній практиці, так як до уваги береться займистість. Повинна дотримуватися наступна процедура:

- виймайте холодоагент;
- продуйте контур інертним газом;
- евакуювавши;
- знову продуйте інертним газом;
- розіркніть контур шляхом різання або пайки.

Запас холодоагенту повинен бути повернутий у відповідні рекупераційні балони. Система повинна бути промита у вимкненому стані, щоб забезпечити пристрій. Цей процес може повторитися кілька разів. Стиснене повітря або кисень не повинні використовуватися для цього завдання.

Промивка повинна бути досягнута шляхом розриву вакууму в системі за допомогою OFN і продовження заповнення до тих пір, поки не буде досягнуто робочий тиск, потім скидання в атмосферу і, нарешті, спуск вниз у вакуум. Цей процес слід повторювати до тих пір, поки в системі не буде холодоагенту. Коли використовується остаточна заправка OFN, система повинна бути скинута до атмосферного тиску, щоб можна було приступити до роботи. Ця операція абсолютно необхідна, якщо необхідно виконати пайку на трубопроводі.

Переконайтеся, що вихід для вакуумного насоса не знаходиться поблизу джерел займання і є вентиляція.

### 21. Виведення з експлуатації.

Перед виконанням цієї процедури необхідно, щоб фахівець повністю ознайомився з обладнанням і всіма його деталями. Рекомендується хороша практика, щоб всі холодоагенти були відновлені безпечно. Перед виконанням цього завдання повинна бути взята проба масла і холодоагенту в тому випадку, якщо потрібно провести аналіз до повторного використання утилізованого холодоагенту.

Дуже важливо, щоб електроенергія була доступна до початку виконання цього завдання.

1. ознайомтеся з обладнанням та його роботою.
2. електрично ізолюйте систему.
3. перед початком процедури переконайтеся в цьому:
  - при необхідності є механічне вантажно-розвантажувальне обладнання для роботи з балонами холодоагенту;
  - всі засоби індивідуального захисту є і використовуються правильно;
  - процес рекуперації постійно контролюється компетентною особою;
  - утилізаційне обладнання та балони відповідають відповідним стандартам.
4. по можливості відкачайте систему охолодження.
5. якщо вакуум неможливий, зробіть трубопровід таким чином, щоб холодоагент можна було видалити з різних частин системи.
6. перед відновленням переконайтеся, що балон розташований на вагах.
7. запустіть пристрій для рекуперації та працюйте відповідно до інструкцій виробника.
8. не переповайте балони (не більше 80 %).
9. не перевищуйте максимальний робочий тиск балона, навіть тимчасово.
10. безпомилково заправивши балони і завершивши процес, переконайтеся, що балони та обладнання швидко прибрані з місця установки і всі запірні клапани на обладнанні закриті.
11. відновлений холодоагент не повинен заправлятися в іншу холодильну систему, якщо він не був очищений і перевірений.

## ІНСТРУКЦІЯ З ОБСЛУГОВУВАННЯ

### 22. Відновлення.

При евакуації холодоагенту з системи, як для обслуговування, так і для виведення з експлуатації, рекомендується, щоб всі холодоагенти були евакуйовані безпечно.

При перекачуванні холодоагенту в балон стежте за тим, щоб використовувалися тільки відповідні балони рекуперації холодоагенту. Переконайтеся, що є правильна кількість балонів для зберігання всього обсягу заправки системи. Всі використовувані балони призначені для рекуперації холодоагенту і маркування для цього холодоагенту (тобто спеціальні балони для регенерації холодоагенту). Балони повинні бути укомплектовані клапаном скидання тиску і відповідними запірними клапанами в справному стані. Порожні балони-утилізатори повинні бути евакуйовані і, по можливості, охолоджені до того, як відбудеться їх рекуперація.

Обладнання для рекуперації повинно знаходитися в хорошому робочому стані з набором інструкцій, що стосуються наявного обладнання, і повинно бути придатним для рекуперації всіх відповідних холодоагентів, включаючи, коли це можливо, легкозаймісті холодоагенти. Крім того, повинен бути в наявності і перебувати в хорошому робочому стані комплект каліброваних ваг. Шланги повинні бути укомплектовані герметичними роз'єднувальними муфтами і перебувати в хорошому стані. Перед використанням обладнання для вилучення холодоагенту необхідно переконатися в тому, що воно знаходиться в робочому стані, належним чином обслуговується і що всі пов'язані з ним електричні компоненти герметизовані, з тим щоб запобігти займанню в разі викиду холодоагенту. У разі сумнівів проконсультуйтеся з виробником.

Якщо необхідно витягти компресор або компресорне масло, переконайтеся, що вони були евакуйовані до прийнятного рівня, щоб переконатися, що легкозаймістий холодоагент не залишається в мастильному матеріалі. Процес оцінки повинен бути проведений до повернення компресора постачальнику. Для прискорення цього процесу повинен використовуватися тільки електричний нагрів корпусу компресора. Коли масло зливається з системи, це повинно виконуватися безпечно.

# ГАРАНТІЙНИЙ ТАЛОН

## Умови гарантії

1. В гарантійному талоні має бути зазначено: найменування моделі; серійні номери внутрішніх та зовнішніх блоків; дата продажу; дата встановлення; адреса установки обладнання, контактний телефон, адреса, та відмітка організації, яка продала та встановила даний виріб; телефон та ПІБ покупця.
2. Не підлягає гарантійному ремонту виріб з механічними пошкодженнями; пошкодженнями, які виникли внаслідок порушень вимог до монтажу; недотримання умов експлуатації, в тому числі вимог до живлення та температур зовнішнього і внутрішнього повітря; стихійних лих (блискавка, пожежа, повінь і т.п.), а також інших умов, що не можуть контролюватися виробником; попадання в середину виробу сторонніх предметів, рідини; ремонту чи внесення конструктивних змін неповноваженими особами; невідповідності холодопродуктивності кондиціонера теплоприпливу в приміщенні.
3. Гарантія на виріб анулюється, якщо виріб не пройшов чергове регламентне технічне обслуговування. Для важких умов експлуатації термін проходження обслуговування необхідно зменшити відповідно до рекомендацій компанії-продавця. Проходження регламентного технічного обслуговування засвідчує відмітка компанії, що його виконує, або монтажника.
4. Організація, що здійснила продаж (встановила) дане обладнання, має право визначити власний гарантійний термін. Однак цей термін не може бути менше, ніж зазначено в цьому талоні.

## Забезпечення регламентного технічного обслуговування

Для проведення регламентного технічного обслуговування необхідно звернутись до організації, що продала та встановила дане обладнання.

Після проведення обслуговування організація повинна поставити відмітку про його проведення і визначити термін наступного технічного обслуговування.

## Забезпечення гарантійного обслуговування

У разі виникнення гарантійного випадку необхідно звертатись до організації, що продала (встановила) дане обладнання. Слідкуйте, щоб продавець коректно заповнив Ваш гарантійний талон.

# Гарантійний талон

## Шановний покупець!

Висловлюємо Вам щиру подяку за придбання високоякісних і надійних кліматичних систем торгової марки (далі ТМ) TCL та просимо уважно вивчити основні правила гарантійних зобов'язань.

Термін гарантії на обладнання ТМ TCL складає **36 місяців** з моменту його придбання. Термін гарантії на побутове обладнання ТМ TCL, яке експлуатується у виробничих приміщеннях та серверних, складає 12 місяців з моменту його придбання.

**УВАГА!** Розширена гарантія на побутові кондиціонери складає **60 місяців** за умови реєстрації гарантійного талону на [warranty.tcl-aircon.ua](http://warranty.tcl-aircon.ua) та при дотриманні всіх умов зазначених на офіційному сайті [tcl-aircon.ua](http://tcl-aircon.ua).

**УВАГА!** Обладнання повинно проходити регулярне технічне обслуговування мінімум один раз на 12 місяців починаючи з дати монтажу. В разі несвоєчасного проходження ТО гарантія анулюється.

Цим талоном компанія, яка продала (встановила) виріб, підтверджує справність даного обладнання та, при дотриманні умов гарантії споживачем, бере на себе обов'язок забезпечити безкоштовне усунення дефектів, які виникли внаслідок вини виробника.

Наполягайте, щоб талон було повністю та коректно заповнено продавцем обладнання. Це необхідна умова для отримання гарантії.

Виріб №	Модель виробу	Серійний номер

Адреса встановлення			
ПІБ та телефон покупця	-----		
Дата продажу		Дата встановлення	

### Регламентне технічне обслуговування

В гарантійний період технічне обслуговування виконується організацією, що продала (встановила) кондиціонер. Вартість регламентного технічного обслуговування визначається організацією, що його виконує.

### Журнал регламентного технічного обслуговування

Виріб №	Дата обслуговування	Назва, адреса, телефон організації, що здійснила обслуговування	Прізвище та підпис майстра, що здійснив обслуговування, штамп

#### Відомості про організацію, що продала виріб

Назва організації	
Фактична адреса та телефон	

#### Відомості про організацію, що встановила виріб

Назва організації	
Фактична адреса та телефон	

М.П.

1. З умовами гарантії ознайомлений.
2. Комплектність та цілісність товару перевірено у моєї присутності.
3. Виріб прийнято в експлуатацію.

Підпис продавця

Підпис покупця

Gree Climat

Відривна частина. Залишається у продавця

## Гарантійний талон

Виріб №	Модель виробу	Серійний номер

Адреса встановлення			
ПІБ та телефон покупця	-----		
Дата продажу		Дата встановлення	

1. З умовами гарантії ознайомлений.
2. Комплектність та цілісність товару перевірено у моїй присутності.
3. Виріб прийнято в експлуатацію.

Підпис покупця

**TCL**

Gree Climat

