

Накопичувальний
електричний водонагрівач

Midea



ІНСТРУКЦІЯ З ЕКСПЛУАТАЦІЇ



Для моделей:
D30-20ED6
D50-20ED6
D80-20ED6
D100-20ED6

Управління за допомогою WI-FI

Наведена вище діаграма лише для справки. Сприймайте зовнішній вигляд реального товару як стандартний.

Щиро дякуємо за придбання нашого водонагрівача. Перш ніж встановлювати та експлуатувати водонагрівач, уважно прочитайте цю інструкцію та збережіть її для подальшого використання.



Gree Climat

Загальна інформація

- Встановлення та технічне обслуговування повинне виконуватись кваліфікованими спеціалістами або авторизованими технічними фахівцями Midea.
- Виробник не несе відповідальності за будь -які пошкодження або несправності, спричинені неправильною діяльністю встановлення або невиконання наступних інструкцій, що містяться в цій брошурі.
- Більш детальні вказівки щодо встановлення та обслуговування див. У розділах нижче.

ЗМІСТ

НАЗВА РОЗДІЛУ

СТОРІНКА

1. Попередження	(4)
2. Презентація продукції	(5)
3. Встановлення обладнання	(7)
4. Спосіб використання	(10)
5. Технічне обслуговування	(11)
6. Усунення несправностей	(12)
7. Отримуйте інформацію відповідно до регламенту ЄС	(13)
8. Інструкція з підключення MSmartLife App.....	(17)
9. Гарантійний талон	(23)

1. ПОПЕРЕДЖЕННЯ

Перед встановленням цього водонагрівача перевірте та переконайтеся, що заземлення на розетці надійно заземлено. В іншому випадку електричний водонагрівач неможливо встановити та використовувати. Не використовуйте подовжувачі. Неправильне встановлення та використання цього електричного водонагрівача може призвести до серйозних травм та втрати майна.

Спеціальні попередження

- Розетка живлення повинна бути надійно заземлена. Номінальний струм розетки не повинен бути нижче 10А. Розетка та вилка повинні бути сухими, щоб запобігти витоків електрики.
- Висота установки розетки не повинна бути нижчою ніж 1,8 м.
- Стіна, в якій встановлений електричний водонагрівач, повинна витримувати навантаження більше ніж у два рази від наповненого водонагрівача без утворення тріщин. В іншому випадку мають бути прийняті інші заходи посилення.
- Клапан скидання тиску, приєднаний до нагрівача, повинен бути встановлений на вході холодної води цього нагрівача (див. Мал.1), і переконайтеся, що він не відкритий у тумані. Вода може витікати з запобіжного клапана, тому зливна труба повинна широко відкриватися в повітрі; Запобіжний клапан необхідно регулярно перевіряти та чистити, щоб переконайтеся, що він не заблокований.

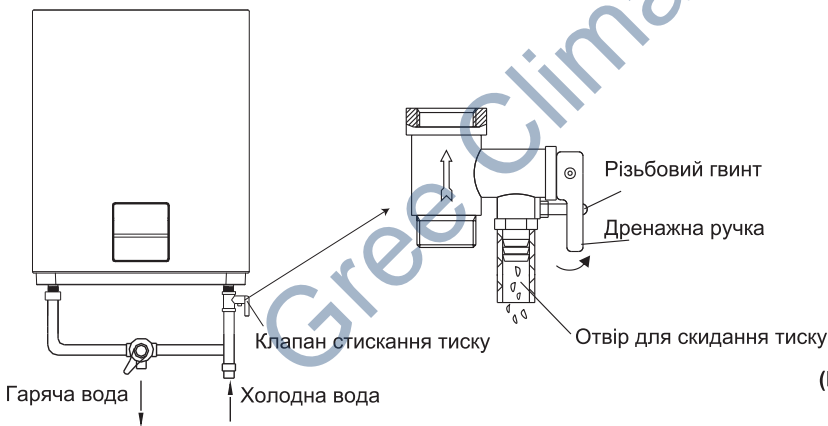

(Мал.1)

- Під час першого використання нагрівача (або першого використання після технічного обслуговування) нагрівач не можна вмикати, поки він повністю не заповниться водою. Під час наповнення водою, щонайменше один з випускних клапанів на виході з обігрівача, повинен бути відкритий для виведення повітря. Цей клапан можна закрити після повного наповнення нагрівача водою.
- Водонагрівач не призначений для використання особами (включаючи дітей) з обмеженими фізичними можливостями,
- сенсорні або розумові здібності, або брак досвіду та знань, якщо вони не отримали нагляд або вказівки щодо використання приладу особою, відповідальною за їхню безпеку. Діти повинні бути під наглядом, щоб вони не гралися з обігрівачем.
- Під час нагрівання можуть витікати краплі води з отвору для скидання тиску
- клапан скидання тиску. Це нормальне явище. Якщо є велика кількість витоків води, зверніться до центру обслуговування клієнтів для ремонту. Цей отвір для скидання тиску ні в якому разі не повинен бути заблокований; в іншому випадку обігрівач може бути пошкоджений, що призведе навіть до нещасних випадків.

- Зливний патрубок, приєднаний до отвору для скидання тиску, повинен бути нахилений вниз.
- Оскільки температура води всередині нагрівача може досягати 75 °C, гаряча вода не повинна піддаватися впливу людського тіла під час її першого використання. Відрегулюйте температуру води до відповідної температури, щоб уникнути опіків.
- Якщо гнучкий шнур живлення пошкоджений, спеціальний кабель живлення надається виробником
- повинні бути обрані та замінені професійним обслуговуючим персоналом.
- І якщо будь-які частини та компоненти цього електричного водонагрівача пошкоджені, зверніться до центру обслуговування клієнтів для ремонту.
- Цей прилад не призначений для використання особами (у тому числі дітьми) зі зниженими фізичними, сенсорними або розумовими здібностями, або з недостатнім досвідом та знаннями, якщо вони не отримали нагляд або вказівки щодо використання приладу особою, відповідальною за їх безпеку.
- Діти повинні бути під наглядом, щоб вони не гралися з приладом.
- Максимальний тиск води на вході - 0,5 МПа; мінімальний тиск води на вході становить 0,1 МПа, якщо це необхідно для правильної роботи приладу.
- Вода може капати з нагнітальної труби пристрою скидання тиску, і цю трубу слід залишити відкритою для атмосфери; Пристрій для скидання тиску необхідно регулярно експлуатувати, щоб видалити вапняні відкладення та переконатися, що він не заблокований.
- Щоб злити воду всередині внутрішньої ємності, її можна злити з клапана скидання тиску. Відкрутіть різьбовий гвинт клапана скидання тиску та підніміть зливну рукоятку вгору. (Див. Мал. 1) Зливний патрубок, під'єднаний до пристрою скидання тиску, повинен бути встановлений у напрямку безперервно вниз та у безморозному середовищі.

2. ПРЕЗЕНТАЦІЯ ПРОДУКЦІЇ

2.1. Система умовних позначень

D * - * * *

① ② ③ ④ ⑤

- ① код продукту накопичувального електричного водонагрівача;
- ② ємність (L);
- ③ представляє номінальну потужність (*100 Вт);
- ④ представляє код шаблону (наприклад: A, B, C ...);
- ⑤ являє собою розширення шаблону (наприклад: 1,2,3 ...).



НОТАТКИ

Цей посібник застосовується до накопичувальних електричних водонагрівачів типу (D* - ***)

2.2 Технічні параметри роботи

Модель	Об'єм (л)	Номінальна потужність (W)	Номінальна напруга (ACV)	Номінальний тиск (MPa)	Максимальна температура (°C)	Клас захисту	Водозахисний клас
D30-20ED6	30	2000	220-240	0,75	75	I	IPX4
D50-20ED6	50	2000	220-240	0,75	75	I	IPX4
D80-20ED6	80	2000	220-240	0,75	75	I	IPX4
D100-20ED6	100	2000	220-240	0,75	75	I	IPX4

2.3. Структура продукції

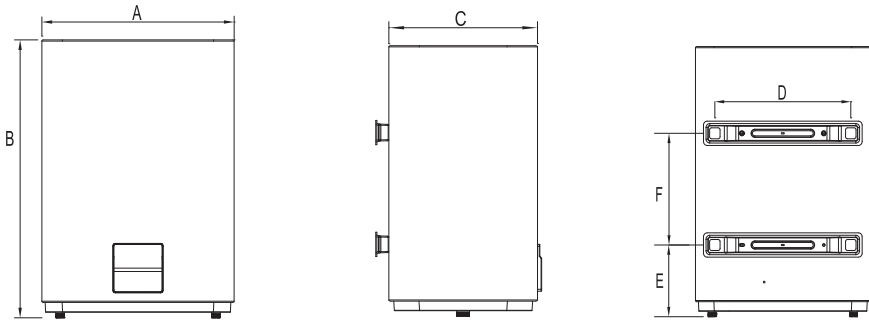

Структура продукту для водонагрівача типу - D*-*D

	D30-20ED6	D50-20ED6	D80-20ED6	D100-20ED6
A	469	469	569	569
B	589	875	902	1087
C	245	245	295	295
D	365	365	485	485
E	183	183	265	265
F	302	470	365	550

(Примітка: Усі розміри вказані в мм)

2.4. Внутрішня електрична схема



СХЕМА ЕЛЕКТРОПРОВІДКИ

3. ВСТАНОВЛЕННЯ ОБЛАДНАННЯ

3.1. Інструкція з монтажу

① Цей електричний водонагрівач слід встановлювати на міцну стіну. Якщо міцність стіни не витримує навантаження, рівного двократному від загальної ваги нагрівача, повністю заповненого водою, тоді необхідно встановити спеціальну опору.

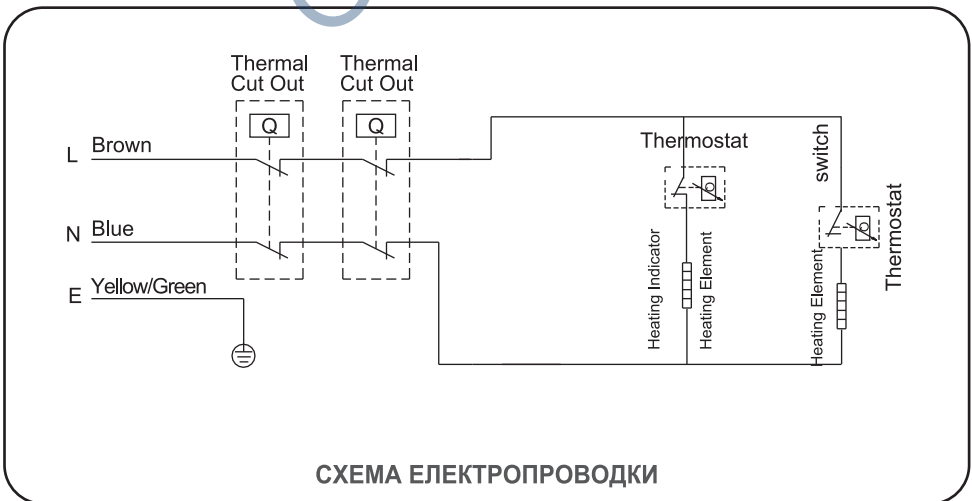
② У випадку з порожнистими цегляними стінами переконайтеся, що вона повністю заповнена цементобетоном. Після вибору належного місця визначте положення двох монтажних отворів, які використовуються для дюбелів з гачком. Зробіть два отвори в стіні з відповідною глибиною, використовуючи відрізний біт розміром, що відповідає дюбелям, прикріпленим до машини, вставте гвинти, підніміть гачок догори, затягніть гайки, щоб міцно зафіксувати, а потім повісьте на нього електричний водонагрівач (див. Мал. 2).

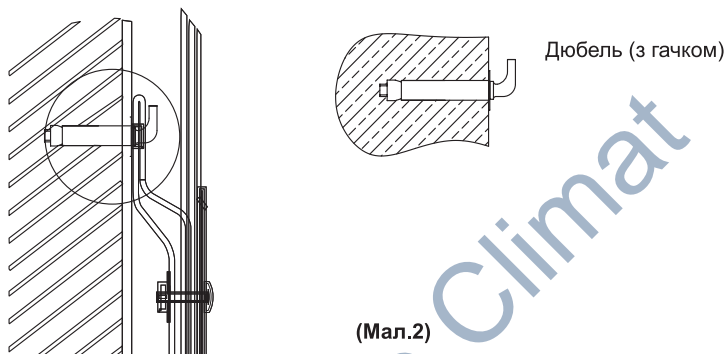

③ Встановіть розетку в стіні. Вимоги до розетки такі: 250В/10А, однофазна, три електроди. Рекомендується розмістити розетку праворуч над нагрівачем. Висота розетки до землі не повинна бути меншою 1,8 м (див. Мал. 3). Якщо є несправність на кабелі живлення, його слід замінити виробниками, установами або кваліфікованою особою, яка може це зробити, наприклад для забезпечення безпеки.



(Мал.3)

④ Якщо ванна кімната занадто мала, обігрівач можна встановити в іншому місці. Однак, щоб зменшити втрати тепла в трубопроводі, монтажне положення нагрівача повинно бути закрите так, щоб воно знаходилося якомога ближче до нагрівача.

3.2. Підключення патрубків

- ① Розмір кожної частини труби - G1/2"; Масивний тиск на вході повинен використовувати Па як одиницю; мінімальний тиск на вході повинен використовувати Па як одиницю.
- ② З'єднання запобіжного клапана з нагрівачем на вході водонагрівача.
- ③ Щоб уникнути протікання при з'єднанні трубопроводів, на кінці різьби необхідно додати гумові ущільнювачі, що постачаються з нагрівачем, щоб забезпечити герметичність з'єднань (див. Мал.4).

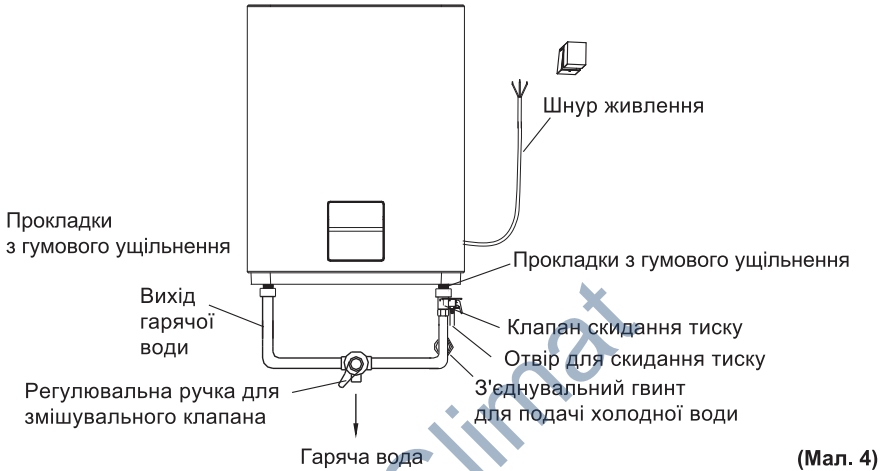

- ④ Якщо користувачі хочуть реалізувати багатосторонню систему живлення, зверніться до методу, наведеного на Мал. 5 та Мал. 6, для підключення трубопроводів.

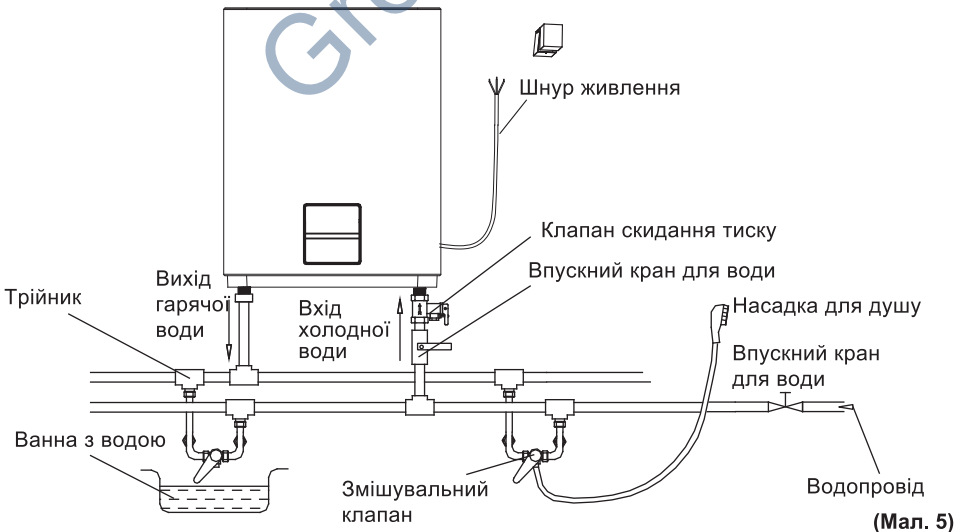

ВЕРТИКАЛЬНЕ ВСТАНОВЛЕННЯ

↓ Горизонтальна інсталяція

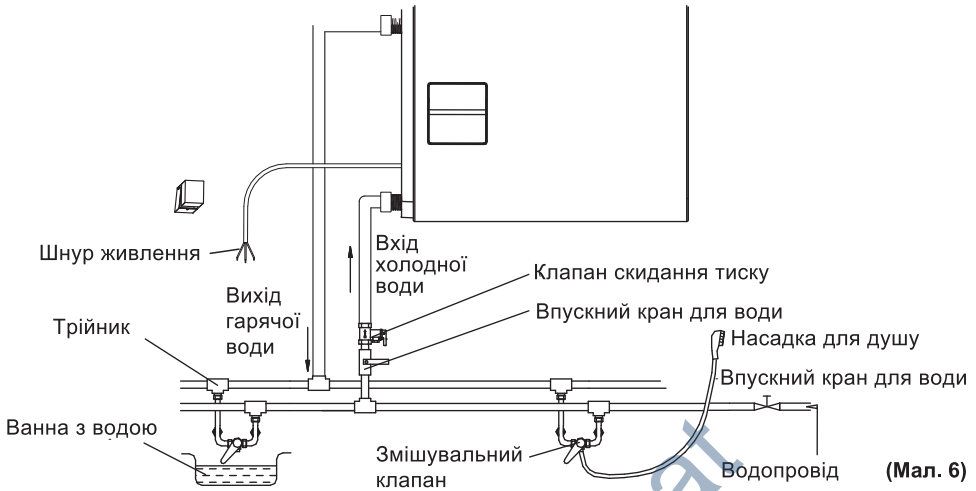

(Мал. 6)

⑤ Горизонтальне встановлення, напрямок водопроводу має бути зліва, якщо ви хочете змінити напрямок блоку управління, це має бути професійна робота!

- 1) Перш за все, потрібно відключити джерело живлення та від'єднати штекер шнура живлення;
- 2) По-друге, за допомогою інструмента відкрийте зарезервований отвір на блоці управління, а потім встановіть його після повороту напрямку;
- 3) По-третє, перевірте, чи встановлено блок керування поряд.

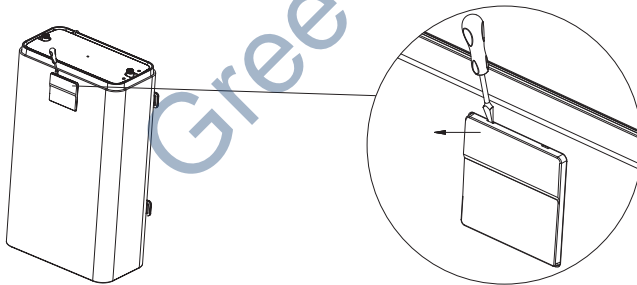

(Мал. 7)

⚠ Для цієї операції потрібен тільки професійний персонал



НОТАТКИ

Для встановлення цього електричного водонагрівача обов'язково використовуйте аксесуари, надані нашою компанією. Цей електричний водонагрівач не можна вішати на кріплення, поки він не підтвердить свою міцність і надійність. В іншому випадку електричний водонагрівач може випасти зі стіни, що призведе до пошкодження нагрівача, навіть до серйозних травм. Визначаючи розташування отворів для болтів, слід переконатися, що на правій стороні електронагрівача є зазор не менше 0,2 м для зручності обслуговування нагрівача, якщо це необхідно.

4. СПОСІБ ВИКОРИСТАННЯ

- Спочатку відкрийте будь-який з випускних клапанів на виході з водонагрівача, потім відкрийте впускний клапан. Водонагрівач наповнюється водою. Коли вода випливає з випускної труби, це означає, що нагрівач повністю заповнений водою, а випускний клапан можна закрити.



НОТАТКИ

Під час роботи впускний клапан повинен бути завжди відкритим.

- Вставте штепсельну вилку в розетку, цього разу індикатор загориться.
- Термостат автоматично контролюватиме температуру. Коли температура води всередині нагрівача досягне заданої температури, він автоматично вимкнеться, коли температура води опуститься нижче заданого значення, нагрівач автоматично ввімкнеться для відновлення опалення.

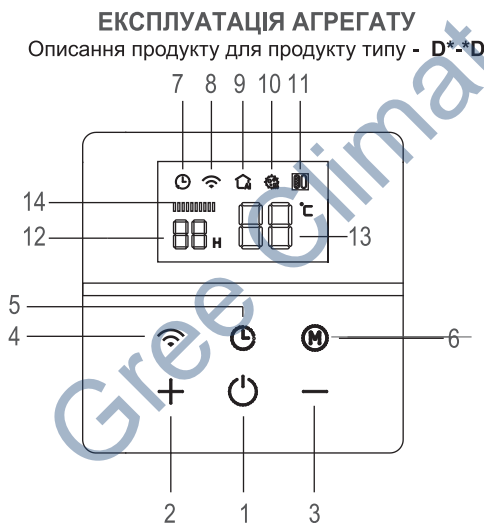

(Мал. 8)

- ① "1" - це клавіша для увімкнення або вимкнення виробу, торкнувшись перемикача 1;
- ② "2" "3" - це клавіша регулювання температури ; Натисніть "+" - "-", щоб відрегулювати температуру водонагрівача. Кожного разу, коли ви натискаєте клавішу "+" "-", встановлюйте температуру на збільшення / зниження на 1 °C . Якщо натискати цю клавішу протягом тривалого часу, вона буде збільшуватися / зменшуватися зі швидкістю 5 °C / c
- ③ "4" - це ключ підключення до Wi -Fi. У режимі увімкнення довго натискайте перемикач «4», щоб підключити виріб та Wi -Fi. У цей час починає блимати значок «8». Після успішного з'єднання значок засвітиться
- ④ "5" - це ключ обігріву зустрічі. При натисканні на клавішу «5» загориться значок «7», дисплей «13» перетвориться на 55 ° C, а «12» почне блимати. Натисніть "+- ", щоб встановити час (натискайте "+"- "1 годину для кожного разу). Діапазон часу становить 2-23, і в 5S немає ніякої дії, або натисніть ще раз" 5 "для підтвердження. цього разу час підтверджено, і "13" почне блимати.

Натисніть "+" "-", щоб встановити температуру. У 5S не виконується ніяких дій, або знову натисніть "5" для підтвердження завершення. Після завершення всієї операції налаштування резервування буде завершено.

- ⑤ "6" - це клавіша режиму. Якщо доторкнутися до 6, якщо значок 9 засвітиться, це означає, що увійшов інтелектуальний режим наванчання. У цей час температура за замовчуванням становить 75 °C; Після тижня використання вибір переходить у режим води у пам'яті.
- ⑥ Торкніться клавіші 6. Якщо піктограма 10 світиться, це означає, що увійшов режим високотемпературного бактеріостазу. У цей час температура за замовчуванням становить 80 °C, і температуру не можна регулювати; Після нагрівання протягом 5 хвилин він автоматично повернеться в режим нагріву подвійного бака.
- ⑦ Сенсорна клавіша 6. Коли на екрані засвітиться 11, це означає, що увійшов режим єдиного бака. В цей час нагрівається тільки один бак.
- "14" - це індикація кількості гарячої води, вся повна сітка показує, що гаряча вода була повністю нагріта, а миготливий стан показує, що вона нагрівається.

4.1. Коды помилок для використання сервісними спеціалістами

E2: Сухий Перегрів --- Долийте воду і знову нагрійте бойлер

E3: Перегрів --- Перевірте систему опалення або замініть її.

E4: Несправність датчика --- Перевірте датчик або замініть його.

5. MAINTENANCE

5. ТЕХНІЧНЕ ОБСЛУГОВУВАННЯ

- Обмежувач температури відключає електрику, якщо водонагрівач перегрівся або пошкоджено термостат. Необхідно ручне скидання налаштувань. Регулятор скидання виглядає наступним чином (див. Мал. 9).

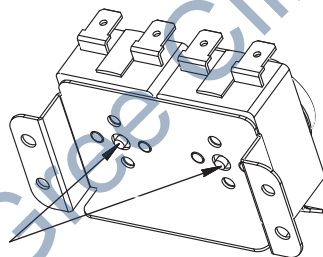

Кнопка ручного скидання

(Мал. 9)



УВАГА

Будь-ласка, не розбирайте перемикач самостійно. Для технічного обслуговування звертайтеся до спеціалістів. В іншому випадку наша компанія не несе відповідальності, якщо через це трапиться аварія, що вплине на якість.

- Періодично перевіряйте штепсельну вилку та розетку живлення, щоб переконатися, що вони мають хороший, надійний контакт та добре заземлені без перегріву.
- Якщо обігрівач не використовується тривалий час, особливо в регіонах з низькою атмосферною температурою (нижче 0 °C), воду з нагрівача слід злити. Це запобіжить пошкодженню нагрівача через замерзання води у внутрішній ємності (див. Застереження в цьому посібнику щодо способу зливу води з внутрішньої ємності).
- Щоб забезпечити ефективну роботу водонагрівача протягом тривалого часу, рекомендується періодично очищати внутрішню ємність та відкладення на електричних нагрівальних компонентах.
- Рекомендується оглядати захисні матеріали з магнієвого аноду кожні шість місяців. Якщо весь матеріал був витрачений, замініть його на новий.



УВАГА

Перед обслуговуванням відключіть джерело живлення, щоб уникнути небезпеки, наприклад ураження електричним струмом.

6. УСУНЕННЯ НЕСПРАВНОСТЕЙ

Несправності	Причини	Рішення
Індикатор нагріву не горить.	Несправності терморегулятора.	Для ремонту зверніться до кваліфікованого спеціаліста.
З виходу гарячої води вода не витікає.	1. Перекрито подачу проточної води. 2. Занадто низький гідравлічний тиск. 3. Впускний кран проточної води не відкритий.	1. Зачекайте відновлення водопостачання. 2. Знову використовуйте нагрівач, коли підвищиться гідравлічний тиск. 3. Відкрийте впускний кран проточної води.
Занадто висока температура води.	Несправності системи контролю температури.	Для ремонту зверніться до кваліфікованого спеціаліста.
Витік води.	Проблема герметизації стику кожної труби.	Загерметизуйте стики.



НОТАТКИ

Ця продукція не оснащена вилкою. Будь ласка, зверніться до спеціалістів, щоб придбати та встановити штекер. Частина, проілюстровані в цьому посібнику з використання та догляду, є лише орієнтовними, частини, що постачаються з виробом, можуть відрізнятись від ілюстрацій. Цей виріб призначений лише для домашнього використання. Технічні характеристики можуть бути змінені без попередження.

7. ОТРИМУЙТЕ ІНФОРМАЦІЮ ВІДПОВІДНО ДО РЕГЛАМЕНТУ ЄС

Електричний накопичувальний водонагрівач D30-20ED6 компанії MIDEA Ltd. був випробуваний із заявленим профілем навантаження розміром "S".

Продукт відповідає та відповідає вимогам стандартів регулювання комісії (№ 814/2013) щодо електричних накопичувальних водонагрівачів та досяг енергоефективності нагріву води $\eta_{wh} = 38\%$, що відповідає класу ефективності нагріву води "А".

Відповідно до Додатку II Класи енергоефективності, стаття 1 регламенту комісії (№ 812/2013).

Оцінка результатів цього звіту щодо відповідності відповідним положенням про комісії (№ 812/2013 та 814/2019) є лише частиною оцінки відповідності для досягнення ErP-Label. Споживання електроенергії Q_{elec} , енергоефективність нагріву води η_{wh} та змішана вода при 40°C (V40).

Опис	Параметри	Значення	Од. виміру
k-значення	k	0,23	
Відповідність розумному контролю	smart	1	
Розумний фактор управління	SCF	23,2	%
Коефіцієнт конверсії	CC	2,5	
Термін корекції навколишнього середовища	Q_{cor}	-0,082	
Орієнтовна енергія	Q_{ref}	2.100	kWh
Корисний вміст енергії	Q_{H2O}	2.867	kWh
Корекційне відношення еталонної та корисної енергії	Q_{ref} / Q_{H2O}	0.732	kWh
Щоденне споживання електроенергії (виміряне)	Q_{test_elec}	3.925	kWh
Температура води на початку 24 -годинного циклу вимірювання	T3	74,9	$^\circ\text{C}$
Температура води в кінці 24 -годинного циклу вимірювання	T5	73,0	$^\circ\text{C}$
Обсяг зберігання	M_{act}	28	kg
Обсяг зберігання	C_{act}	28	L
Щоденне споживання електроенергії (виправлено)	Q_{dec}	2.920	kWh
Послідовність циклів прослуховування SMART, використаних під час випробування		S/XS/S/XS/S	
Корисний енергетичний вміст гарячої води, що відбирається протягом розумного періоду $Q_{reference, H2O}$, виражена в кВт · год:	$Q_{reference, H2O}$	12.602	kWh
Корисний енергетичний вміст гарячої води, що відбирається протягом розумного періоду $Q_{smart, H2O}$, виражений у кВт · год:	$Q_{smart, H2O}$	11.299	kWh
Щотижневе споживання електроенергії за допомогою інтелектуального управління	$Q_{elec, week, smart}$	11.625	kWh
Щотижневе споживання електроенергії без інтелектуального управління	$Q_{elec, week}$	15.137	kWh
Енергоефективність нагріву води	η_{wh}	38,0	%
Річне споживання електроенергії	AEC	485.290	kWh
Клас енергоефективності нагріву води		A	
Температура води без крана	T_{set}	64,5	$^\circ\text{C}$
Середня температура води на вході холодної води	θ_c	11,4	$^\circ\text{C}$
Нормоване значення середньої температури	θ_p	57,7	$^\circ\text{C}$
Розрахунковий об'єм, який подавав гарячу воду, щонайменше 40°C	V_{40}	39	L

Електричний накопичувальний водонагрівач D50-20ED6 компанії MIDEA Ltd. був випробуваний із заявленим профілем навантаження розміром "М".

Продукт відповідає та відповідає вимогам стандартів регулювання комісії (No 814/2013) щодо електричних накопичувальних водонагрівачів та досяг енергоефективності нагріву води $\eta_{wh} = 39\%$, що відповідає класу ефективності нагріву води "В".

Відповідно до Додатку II Класи енергоефективності, стаття 1 регламенту комісії (No 812/2013).

Оцінка результатів цього звіту щодо відповідності відповідним положенням про комісії (No 812/2013 та 814/2019) є лише частиною оцінки відповідності для досягнення ErP-Label. Споживання електроенергії Q_{elec} , енергоефективність нагріву води η_{wh} та змішана вода при 40°C (V40).

Опис	Параметри	Значення	Од. виміру
k-значення	k	0,23	
Відповідність розумному контролю	smart	1	
Розумний фактор управління	SCF	21,5	%
Коефіцієнт конверсії	CC	2,5	
Термін корекції навколишнього середовища	Q_{cor}	-0,107	
Орієнтовна енергія	Q_{ref}	5,845	kWh
Корисний вміст енергії	Q_{H2O}	6,918	kWh
Корекційне відношення еталонної та корисної енергії	Q_{ref} / Q_{H2O}	0,845	kWh
Щоденне споживання електроенергії (виміряне)	Q_{test_elec}	8,979	kWh
Температура води на початку 24 -годинного циклу вимірювання	T3	72,0	°C
Температура води в кінці 24 -годинного циклу вимірювання	T5	69,9	°C
Обсяг зберігання	M_{act}	47	kg
Обсяг зберігання	C_{act}	47	L
Щоденне споживання електроенергії (виправлено)	Q_{elec}	7,683	kWh
Послідовність циклів прослуховування SMART, використаних під час випробування		M/S/M/S/M	
Корисний енергетичний вміст гарячої води, що відбирається протягом розумного періоду $Q_{reference, H2O}$, виражена в кВт · год:	$Q_{reference, H2O}$	26,012	kWh
Корисний енергетичний вміст гарячої води, що відбирається протягом розумного періоду $Q_{smart, H2O}$, виражений у кВт · год:	$Q_{smart, H2O}$	23,898	kWh
Щотижневе споживання електроенергії за допомогою інтелектуального управління	$Q_{elec, week, smart}$	22,100	kWh
Щотижневе споживання електроенергії без інтелектуального управління	$Q_{elec, week}$	28,153	kWh
Енергоефективність нагріву води	η_{wh}	39,0	%
Річне споживання електроенергії	AEC	1315,1	kWh
Клас енергоефективності нагріву води		B	
Температура води без крана	T_{set}	63,3	°C
Середня температура води на вході холодної води	θ_c	11,1	°C
Нормоване значення середньої температури	θ_p	60,6	°C
Розрахунковий об'єм, який подавав гарячу воду, щонайменше 40°C	V_{40}	76	L

Електричний накопичувальний водонагрівач D80-20ED6 компанії MIDEA Ltd. був випробуваний із заявленим профілем навантаження розміром "М".

Продукт відповідає та відповідає вимогам стандартів регулювання комісії (№ 814/2013) щодо електричних накопичувальних водонагрівачів та досяг енергоефективності нагріву води $\eta_{wh} = 39\%$, що відповідає класу ефективності нагріву води "В".

Відповідно до Додатку II Класи енергоефективності, стаття 1 регламенту комісії (№ 812/2013).

Оцінка результатів цього звіту щодо відповідності відповідним положенням про комісії (№ 812/2013 та 814/2019) є лише частиною оцінки відповідності для досягнення ErP-Label. Споживання електроенергії Q_{elec} , енергоефективність нагріву води η_{wh} та змішана вода при 40°C (V_{40}).

Опис	Параметри	Значення	Од. виміру
к-значення	k	0,23	
Відповідність розумному контролю	smart	1	
Розумний фактор управління	SCF	38,1	%
Коефіцієнт конверсії	CC	2,5	
Термін корекції навколишнього середовища	Q_{cor}	-0,108	
Орієнтовна енергія	Q_{ref}	5,845	kWh
Корисний вміст енергії	Q_{H_2O}	8,524	kWh
Корекційне відношення еталонної та корисної енергії	Q_{ref}/Q_{H_2O}	0,686	kWh
Щоденне споживання електроенергії (виміряне)	Q_{test_elec}	14,177	kWh
Температура води на початку 24 -годинного циклу вимірювання	T3	71,0	$^\circ\text{C}$
Температура води в кінці 24 -годинного циклу вимірювання	T5	70,6	$^\circ\text{C}$
Обсяг зберігання	M_{act}	74	kg
Обсяг зберігання	C_{act}	74	L
Щоденне споживання електроенергії (виправлено)	Q_{elec}	9,745	kWh
Послідовність циклів прослуховування SMART, використаних під час випробування		M/S/M/S/M	
Корисний енергетичний вміст гарячої води, що відбирається протягом розумного періоду $Q_{reference, H_2O}$, виражена в кВт · год:	$Q_{reference, H_2O}$	32,610	kWh
Корисний енергетичний вміст гарячої води, що відбирається протягом розумного періоду Q_{smart, H_2O} , виражений у кВт · год:	Q_{smart, H_2O}	27,109	kWh
Щотижневе споживання електроенергії за допомогою інтелектуального управління	$Q_{elec, week, smart}$	21,513	kWh
Щотижневе споживання електроенергії без інтелектуального управління	$Q_{elec, week}$	34,754	kWh
Енергоефективність нагріву води	η_{wh}	39,0	%
Річне споживання електроенергії	AEC	1315,2	kWh
Клас енергоефективності нагріву води		B	
Температура води без крана	T_{set}	64,7	$^\circ\text{C}$
Середня температура води на вході холодної води	θ_c	10,6	$^\circ\text{C}$
Нормоване значення середньої температури	θ_p	59	$^\circ\text{C}$
Розрахунковий об'єм, який подавав гарячу воду, щонайменше 40°C	V_{40}	108	L

Електричний накопичувальний водонагрівач D100-20ED6 компанії MIDEA Ltd. був випробуваний із заявленим профілем навантаження розміром "М".

Продукт відповідає та відповідає вимогам стандартів регулювання комісії (No 814/2013) щодо електричних накопичувальних водонагрівачів та досяг енергоефективності нагріву води $\eta_{wh} = 39\%$, що відповідає класу ефективності нагріву води "В".

Відповідно до Додатку II Класи енергоефективності, стаття 1 регламенту комісії (No 812/2013).

Оцінка результатів цього звіту щодо відповідності відповідним положенням про комісії (No 812/2013 та 814/2019) є лише частиною оцінки відповідності для досягнення ErP-Label. Споживання електроенергії Q_{elec} , енергоефективність нагріву води η_{wh} та змішана вода при 40°C (V40).

Опис	Параметри	Значення	Од. виміру
к-значення	k	0,23	
Відповідність розумному контролю	smart	1	
Розумний фактор управління	SCF	28,6	%
Коефіцієнт конверсії	CC	2,5	
Термін корекції наколишнього середовища	Q_{cor}	-0,1114	
Орієнтовна енергія	Q_{ref}	5,845	kWh
Корисний вміст енергії	Q_{H2O}	8,476	kWh
Корекційне відношення еталонної та корисної енергії	Q_{ref}/Q_{H2O}	0,690	kWh
Щоденне споживання електроенергії (виміряне)	Q_{test_elec}	12,115	kWh
Температура води на початку 24 -годинного циклу вимірювання	T3	73,1	$^{\circ}\text{C}$
Температура води в кінці 24 -годинного циклу вимірювання	T5	71,7	$^{\circ}\text{C}$
Обсяг зберігання	M_{act}	92	kg
Обсяг зберігання	C_{act}	92	L
Щоденне споживання електроенергії (виправлено)	Q_{elec}	8,458	kWh
Послідовність циклів прослуховування SMART, використаних під час випробування	M/S/M/S/M		
Корисний енергетичний вміст гарячої води, що відбирається протягом розумного періоду $Q_{reference, H2O}$, виражена в кВт · год:	$Q_{reference, H2O}$	31,852	kWh
Корисний енергетичний вміст гарячої води, що відбирається протягом розумного періоду $Q_{smart, H2O}$, виражений у кВт · год:	$Q_{smart, H2O}$	26,403	kWh
Щотижневе споживання електроенергії за допомогою інтелектуального управління	$Q_{elec, week, smart}$	23,124	kWh
Щотижневе споживання електроенергії без інтелектуального управління	$Q_{elec, week}$	32,387	kWh
Енергоефективність нагріву води	η_{wh}	39,0	%
Річне споживання електроенергії	AEC	1316,3	kWh
Клас енергоефективності нагріву води	В		
Температура води без крана	T_{set}	64,3	$^{\circ}\text{C}$
Середня температура води на вході холодної води	θ_c	11,0	$^{\circ}\text{C}$
Нормоване значення середньої температури	θ_p	59,7	$^{\circ}\text{C}$
Розрахунковий об'єм, який подавав гарячу воду, щонайменше 40°C	V_{40}	144	L

8. ІНСТРУКЦІЯ З ПІДКЛЮЧЕННЯ MSMARTLIFE APP

Перед тим як почати прохання перевірити що:

1. Ваш смартфон підключено до домашньої WIFI мережі та ви пом'ятаєте пароль від вашої мереж.
2. Ви маєте бути поблизу обладнання що має бути підключено.
3. На вашому роутері має бути включений бездротовий сигнал в діапазоні 2,4 ГГц (переважно) або 5 ГГц.

- 1** Завантажте MSmartLife App
Відскануйте QR code нижче,
або знайдіть "MSmartLife" в Google play
(для пристроїв на Android)
та App Store(для пристроїв з IOS)



- 2** **ЗАРЕЄСТРУЙТЕСЬ**
Відкрийте додаток та зареєструйтесь
або зайдіть під своїм вже існуючим акаунтом



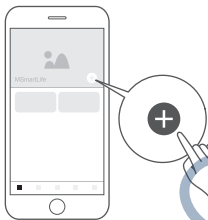

- 3** **ДОДАЙТЕ СВІЙ ПРИЛАД**
Виберіть «+», щоб додати побутову техніку
до свого облікового запису MsmartLife

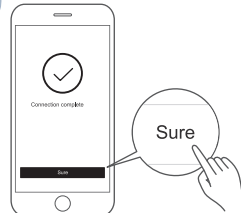

- 4** **ПІДКЛЮЧЕННЯ ДО МЕРЕЖІ**
Дотримуйтесь інструкцій в додатку, щоб налаштувати
з'єднання Wi-Fi. У разі збою мережевого підключення
див. поради по роботі з додатком.



 Wi-Fi позначка	Повільно блимає	Очікуємо під'єднання
	Швидке блимання	Підключення
	Значок світиться стабільно	Підключено до вашого бездротового маршрутизатора

 Нотатки про роботу в мережі

Під час підключення виробу до мережі переконайтеся, що мобільний телефон знаходиться якомога ближче до виробу. Відповідно до порад щодо програми, якщо продукт підтримує лише Wi-Fi зв'язок 2,4 ГГц, зверніть увагу, що для підключення вибрано мережу 2,4 ГГц. Midea рекомендує імена SSID маршрутизатора WiFi містити лише буквено-цифрові значення. Якщо використовуються спеціальні символи, розділові знаки або пробіли, це може перешкодити появленню імені SSID у доступних мережах для приєднання до програми. Спробуйте, і якщо SSID з'явиться, тоді його можна використовувати, інакше увійдіть у маршрутизатор і змініть ім'я SSID.

Велика кількість пристроїв на маршрутизаторі WiFi може вплинути на стабільність мережі, тому Midea не може порадити конкретне обмеження кількості, оскільки це залежить від якості маршрутизатора та багатьох інших факторів.

Якщо ім'я маршрутизатора або WiFi та пароль WiFi змінюються, повторіть описаний вище процес, щоб знову підключитися до мережі.

Оскільки технологія продукту оновлюється, вміст MSmartLife може змінюватися, і фактичне відображення в MSmartLifeApp має перевагу.

Вказівки щодо розподільної мережі електричних водонагрівачів

① Коли водонагрівач увімкнено, сигнал Wi-Fi автоматично активується і блимає ("①"). Якщо протягом 10 хвилин не працює мережа, значок Wi-Fi автоматично згасне; Після гасіння ви можете натиснути цю кнопку протягом 3 секунд, щоб знову активувати;



① При включенні водонагрівача сигнал Wi-Fi автоматично активується і блимає.

② Якщо протягом 10 хвилин не працює мережа, значок Wi-Fi автоматично згасне; Після гасіння, ви можете натиснути цю кнопку протягом 3 секунд, щоб знову активувати.

② Натисніть "+" на інтерфейсі дисплея APP, щоб вибрати "електричний водонагрівач" і виберіть відповідну модель продукту, наприклад D30-20ED6, якщо модель продукту D30-20ED6, виберіть D30-20ED6.

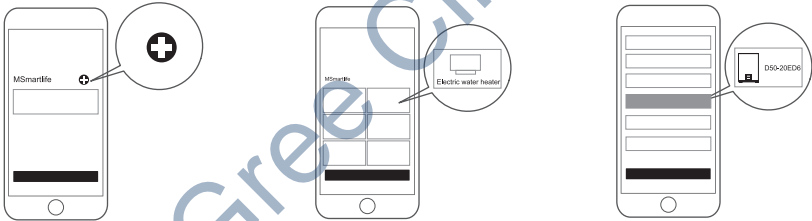

① Оберіть категорію продукту.

② Оберіть водонагрівач.

③ Оберіть модель.

③ Введіть домашній обліковий запис Wi-Fi та пароль. Перейдіть до наступного кроку. Система запропонує "MSmartife" приєднатися до бездротової локальної мережі "Midea_XXXX", виберіть приєднатися.

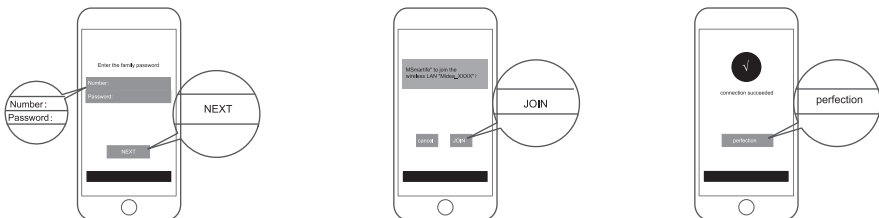

① Введіть пароль сітки WI-FI.

② Оберіть "JOIN".

③ Оберіть "perfection".

3.1. Якщо ви вводите пароль Wi-Fi і переходите до наступного кроку, сигнал мережі не надходить: MSmartife, щоб приєднатися до бездротової локальної мережі "Midea_XXXX", потрібно знову натиснути та утримувати мережевий ключ протягом 3 секунд, щоб загорілася піктограма.

- 1.** Запустіть бойлер після включення.
- 2.** Утримуйте кнопку **[WIFI]** більше 3 секунд.

- 2.** Електричний водонагрівач надіслав сигнал Wi-Fi, будь ласка, підключіть цей мобільний телефон до цього wifi: wifi: MideaXXXX
wifi password: XXXXXX

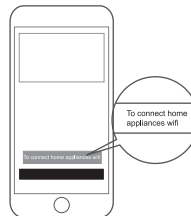
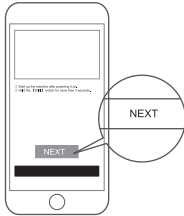

- 3.** Знайдіть wifi "MideaXXX" та підключіться

- 4.** Поверніться до інтерфейсу програми та завершіть мережеве з'єднання.

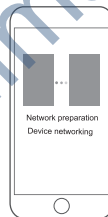
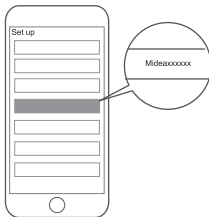

4. Для першого використання вам потрібно виконати налаштування відповідно до інструкцій, щоб підтвердити продукт; будь ласка, працюйте відповідно до підказок.

Підключення вашого пристрою до Amazon Alexa та/або Google Assistant

Ваш пристрій Midea працює з Alexa та/або Google Assistant.

Перш ніж користуватися функціями голосового управління з приладом Midea, виконайте наведені нижче дії.

- 1 Переконайтеся, що пристрій підключено до програми MSmartLife.
Використовуйте програму "MSmartLife", щоб налаштувати пристрій для керування програмами. Ви можете слідувати посібникам користувача "Використовувати пристрій із програмою MSmartLife" у посібнику з експлуатації продукту.
- 2 Знайдіть "MSmartLife" навик Alexa/дія Google
У додатку Amazon Alexa перегляньте НАВИЧНИЦЬ для пошуку навичок "MSmartLife".
У додатку Google Home натисніть "+", щоб налаштувати пристрій (Працює з Google), а потім виконайте пошук "Дія "MSmartLife".



- 3 Увімкнути "MSmartLife"
Увімкніть "MSmartLife" Alexa/дію Google, а потім увійдіть у свій обліковий запис програми MSmartLife у H5 і погодьтесь з посиланням.
- 4 Спробуйте голосове управління на своїх пристроях
Після завершення налаштування спробуйте попросити Alexa/Hey Google контролювати вашу побутову техніку Midea.



ЩО ВАРТО СПРОБУВАТИ

Доступні голосові команди вашого пристрою Midea

Alexa

1. Увімкніть/вимкніть водонагрівач/(назва пристрою)
2. Встановіть водонагрівач/(Назва пристрою) на xxx градуси (діапазон температур xx-xx).....

Google Assistant

1. Увімкніть/вимкніть водонагрівач/(назва пристрою)
2. Встановіть водонагрівач/(Назва пристрою) на xxx градуси (діапазон температур xx-xx).....

ДОПОВНЕННЯ ДО ГАРАНТІЙНОГО ТАЛОНА

Гарантійний лист надає право користувачу згідно Закону України «Про захист прав споживачів», ст.709 ЦКУ, ст.269 ГКУ на отримання безкоштовного обслуговування протягом гарантійного строку експлуатації.

Після закінчення гарантійного терміну (пункт 3) протягом 1-го місяця споживач може зробити платне Технічне обслуговування (ТО) для подовження гарантії на електричну частину та внутрішній бак ще на 1 рік. ТО повинен виконувати лише сервісний центр, який є авторизованим представником виробника.

Гарантійний строк експлуатації внутрішнього баку може бути подовжений на 3-й, 4-й, 5-й роки експлуатації за умови проведення щорічного платного Технічного обслуговування, враховуючи від дати покупки

Гарантійний строк експлуатації складає, при умові використання приладу за призначенням, дотриманням вимог, зазначених в експлуатаційних документах, проведення щорічного платного ТО:

- 7 років від дати покупки на внутрішній корпус баку водонагрівача.
- 2 роки від дати покупки на електричну частину водонагрівачів всіх моделей.

УВАГА!

Гарантія на електричну частину та внутрішній бак водонагрівачів розповсюджується тільки при проведенні платного Технічного обслуговування (ТО) спеціалістами авторизованих сервісних центрів кожні 12 місяців від дати продажу. ТО проводиться за рахунок споживача спеціалістами авторизованих сервісних центрів. До послуг з ТО входять:

1. Зняття накипу з нагрівального елемента. У моделях з захищеним нагрівальним елементом – із зовнішньої сторони захисної колби.
2. Зняття накипу з баку.
3. Заміна магнієвого аноду.

Гарантійне обслуговування здійснюється лише за умови надання гарантійного талону з коректно і чітко заповненими даними:

- назва та адреса торгівельної організації, дані про покупця;
- дата продажу;
- підпис продавця і печатка;
- дані про підключення (установку), якщо установку проводив авторизований сервісний центр
- дата продажу і підключення на відривних талонах.

Гарантія не розповсюджується на заміну лампочок, пластмасових, скляних, гумових частин приладу.

Гарантійний ремонт здійснюється при дотриманні вказаних правил виключно авторизованими сервісними центрами MIDEA в Україні (Авторизовані Сервісні Центри) безкоштовно.

Гарантійне обслуговування не здійснюється в наступних випадках:

- недотримання правил експлуатації, зберігання, транспортування;
- недотримання правил установки (підключення), що вказані в інструкції з експлуатації;
- ремонту, втручання в конструкцію приладу особами та організаціями, що не є Авторизованим Сервісним Центром;
- механічних пошкоджень, наслідків хімічної дії, неправильного догляду за технікою;
- підключення до мереж електро та водопостачання з невідповідними стандартам параметрами.

Gree Climat

Gree Climat

3 питань сервісу звертатись:

Телефон гарячої лінії

(068) 080-02-90

(066) 080-02-90

0-800-50-16-90

КОРІНЕЦЬ ВІДРИВНОГО ТАЛОНА НА ГАРАНТІЙНИЙ РЕМОНТ

Модель _____ Заводський № _____

Виконавець _____
(найменування підприємства, організації)

_____ (П.І.Б. відповідальної особи виконавця)

_____ (підпис)

М.П.

	Перелік робіт згідно з Договором на гарантійне обслуговування	Дата виконання робіт	Підпис виконавця
1			
2			
3			
4			

	Замінена запасна частина	кількість

_____ (П.І.Б. відповідальної особи виконавця)

_____ (підпис)

Адреса, за якою виконувався ремонт _____

Підпис споживача, що підтверджує виконання робіт з гарантійного ремонту _____
(підпис) (дата)

Gree Climat

3 питань сервісу звертатись:

Телефон гарячої лінії

(068) 080-02-90

(066) 080-02-90

0-800-50-16-90

КОРІНЕЦЬ ВІДРИВНОГО ТАЛОНА НА ГАРАНТІЙНИЙ РЕМОНТ

Модель _____ Заводський № _____

Виконавець _____
(найменування підприємства, організації)

_____ (П.І.Б. відповідальної особи виконавця)

_____ (підпис)

М.П.

	Перелік робіт згідно з Договором на гарантійне обслуговування	Дата виконання робіт	Підпис виконавця
1			
2			
3			
4			

	Замінена запасна частина	кількість

_____ (П.І.Б. відповідальної особи виконавця)

_____ (підпис)

Адреса, за якою виконувався ремонт _____

Підпис споживача, що підтверджує виконання робіт з гарантійного ремонту _____
(підпис) (дата)

Gree Climat

3 питань сервісу звертатись:

Телефон гарячої лінії

(068) 080-02-90

(066) 080-02-90

0-800-50-16-90

КОРІНЕЦЬ ВІДРИВНОГО ТАЛОНА НА ГАРАНТІЙНИЙ РЕМОНТ

Модель _____ Заводський № _____

Виконавець _____
(найменування підприємства, організації)

_____ (П.І.Б. відповідальної особи виконавця)

_____ (підпис)

М.П.

	Перелік робіт згідно з Договором на гарантійне обслуговування	Дата виконання робіт	Підпис виконавця
1			
2			
3			
4			

	Замінена запасна частина	кількість

_____ (П.І.Б. відповідальної особи виконавця)

_____ (підпис)

Адреса, за якою виконувався ремонт _____

Підпис споживача, що підтверджує виконання робіт з гарантійного ремонту _____
(підпис) (дата)

Gree Climat

З питань сервісу звертатись:

Телефон гарячої лінії

(068) 080-02-90

(066) 080-02-90

0-800-50-16-90

**Корінець відривного талона
на планове ТЕХНІЧНЕ ОБСЛУГОВУВАННЯ №1**

Модель приладу _____

Заводський № приладу (складається з 10 цифр) _____

Дата продажу приладу _____

Дата проведення ТО _____

Адреса розташування приладу: _____

Виконавець _____
(найменування підприємства / організації)

М.П.

Результат проведеного ТО (непотрібно закреслити):

- гарантія подовжується
- гарантія НЕ подовжується

**Зауваження відповідальної особи Виконавця
стосовно проведеного ТО (якщо є):**

Відповідальна особа Виконавця _____
(П.І.Б., посада) (підпис)

Підпис споживача, що підтверджує виконання робіт з ТО _____
(підпис)

Gree Climat

З питань сервісу звертатись:

Телефон гарячої лінії

(068) 080-02-90

(066) 080-02-90

0-800-50-16-90

**Корінець відривного талона
на планове ТЕХНІЧНЕ ОБСЛУГОВУВАННЯ №2**

Модель приладу _____

Заводський № приладу (складається з 10 цифр) _____

Дата продажу приладу _____

Дата проведення поточного ТО _____

Дата проведення попереднього ТО _____

Адреса розташування приладу: _____

Виконавець _____
(найменування підприємства / організації)

М.П.

Результат проведеного ТО (непотрібне закреслити):

- гарантія подовжується
- гарантія НЕ подовжується

**Зауваження відповідальної особи Виконавця
стосовно проведеного ТО (якщо є):**

Відповідальна особа Виконавця _____
(П.І.Б., посада) (підпис)

Підпис споживача, що підтверджує виконання робіт з ТО _____
(підпис)

Gree Climat

З питань сервісу звертатись:

Телефон гарячої лінії

(068) 080-02-90

(066) 080-02-90

0-800-50-16-90

Дані щодо проведення обов'язкового технічного обслуговування (ТО)

Дата	Організація, що провела ТО	Підпис представника організації	Підпис клієнта

Примітки, зауваження

Gree Climat

3 питань сервісу звертатись:

Телефон гарячої лінії

(068) 080-02-90

(066) 080-02-90

0-800-50-16-90

Товар може бути змінений
без попередження.
Будь ласка, зберігайте цю інструкцію
належним чином.

Gree Climат

Gree Climat

Gree Climat

Gree Climat

Адреса:

Компанія Імпортер - ТОВ "ПЕРША УКРАЇНСЬКА ДИСТРИБУЦІЯ", Україна,
Місто Харків, вулиця Автогенна, будинок № 10.

Тел.: 057 717 5 777

Телефон гарячої лінії:

0-800-50-16-90

www.mideaukraine.com

Виробник: ВуХу Мідея Кітчен Вас Аппляянсез Мануфактурінг Ко. Лтд,
Адреса виробництва: Іст роад Ванчун, Іст Ерія Економік Еухнолоджі Девелопмент, Вуху Сітіб
Анху Провінсе. Поштовий код 241000, вироблено в КНР