



ЕЛДОМ ИНВЕСТ ООД

Производство и торговля хозяйственными электроприборами
www.eldominvest.com export@eldominvest.com

**ВОДОНАГРЕВАТЕЛИ
ЭЛЕКТРИЧЕСКИЕ, БЫТОВЫЕ
ЕМКОСТЬЮ 5, 10 и 15 л.**

ТЕХНИЧЕСКОЕ ОПИСАНИЕ

ИНСТРУКЦИЯ ПО МОНТАЖУ И ЭКСПЛУАТАЦИИ И ПОДДЕРЖКЕ

ВАЖНЫЕ ПРАВИЛА



ПРЕДУПРЕЖДЕНИЕ! Перед монтажом и использованием прибора
внимательно прочитайте эту инструкцию!

Gree Climat

ПРЕДУПРЕЖДЕНИЯ!

- Прежде чем приступить к монтажу и пуску в действие водонагревателя, обязательно ознакомьтесь с полным текстом этой книжки. Требования и рекомендации, отраженные в ней, следует соблюдать как Вам для Вашего удобства при использовании прибора, так и правоспособным лицам, которые установят и, возможно, будут ремонтировать прибор в случае повреждения. Соблюдение правил представляет собой часть мер по безопасному использованию прибора и является одним из гарантийных условий.
- Прибор не предназначен для использования лицами (в том числе детьми) с ограниченными физическими, осязательными или умственными способностями, или с недостаточным опытом и познаниями, без надзора или инструктажа лицом, несущим ответственность за их безопасность! Не позволяйте детям играть с прибором!
- Установка водонагревателя и его подключение к водопроводной сети производится единственно правоспособными лицами. **ОБЯЗАТЕЛЬНО** следует смонтировать предохранительные и другие комплектующие, предоставленные производителем!
- Подключение водонагревателя к электроустановке производится единственно правоспособными лицами. Прибор должен быть правильно подсоединен как к токоведущим жилам, так и к защитному контуру! Не подключайте прибор к электроустановке до того, как наполнить его бак водой!
- Не включайте прибор, если существует вероятность того, что вода в баке замерзла! Это приведет к повреждению нагревательного элемента и бака.
- При использовании прибора существует опасность ошпаривания горячей водой, если вода в баке нагрелась до температуры, близкой к верхнему пределу настройки термостата.
- В случае повреждения питающего шнура или штепселя следует обратиться в рекомендованную производителем или продавцом сервисную фирму, потому что для их замены необходимы специальные части или инструменты.

ЗАЩИТА ОКРУЖАЮЩЕЙ СРЕДЫ

Данный прибор маркирован в соответствии с Европейской директиве об отходах электрического и электронного оборудования (WEEE). Позаботившись о том, чтобы после исчерпания его рабочего потенциала этот прибор был выброшен правильным образом, Вы поможете предотвращению возможных негативных последствий для окружающей среды и здоровья людей, которые в противном случае могут быть вызваны в результате неправильного выбрасывания прибора на помойку.

Символ  на изделии или в приложенных к прибору документах показывает, что отработавший прибор нельзя считать бытовым мусором. Вместо этого он должен быть передан в соответствующий пункт для утилизации электрического и электронного оборудования. При его выбрасывании соблюдайте местные нормативные правила выбрасывания отходов. За более подробной информацией об обработке, восстановлении и утилизации этого прибора обращайтесь в местные органы власти, в Вашу службу сбора бытовых отходов или в магазин, где Вы купили прибор.

ТЕХНИЧЕСКИЕ ДАННЫЕ

Водонагреватель предназначен для использования только в бытовых целях в домашнем хозяйстве и служит для подогрева воды из общей водопроводной сети, чей состав и показатели соответствуют нормативным актам, связанным с законодательством о бытовой воде, причем:

содержание хлоридов ниже 250 mg/l; электропроводимость выше 100 $\mu\text{S}/\text{cm}$, а pH=6,5-8 для водонагревателей с эмалированным баком; электропроводимость ниже 200 $\mu\text{S}/\text{cm}$ для водонагревателей с баком из хромоникелевой стали.

Водонагреватели делятся на две основные группы: работающие под напором находящейся в них воды и со свободным протеканием воды. Работающие под давлением водонагреватели укомплектованы комбинированным возвратно-предохранительным клапаном, который не позволяет, чтобы во время работы давление воды в них превысило допустимые значения. Водонагреватели со свободным протеканием воды обеспечивают горячую воду только для одного потребителя (умывальника), они укомплектованы специальным смесительным краном и могут быть смонтированы только над умывальником.

Водонагреватели изготавливаются с двумя типами защиты бака от коррозии – из стали с высокостойким эмалевым покрытием и дополнительной катодной защитой с помощью анодов из специального сплава, либо с баками из высоколегированной хромоникелевой стали (они обозначены буквой „Н“ в номере их модификации). Производятся также и модификации с индикатором состояния анода – анодным тестером (буква „А“).

Тепловая изоляция бака выполнена из вспененного полиуретана.

Водонагреватели со свободным протеканием воды показаны на рис. 1, под давлением для монтажа над умывальником – на рис. 2, а такие под давлением для монтажа под умывальником – на рис. 3.

В таблице приведены параметры базовых водонагревателей – с эмалированным баком.



Рис. 1



Рис. 2

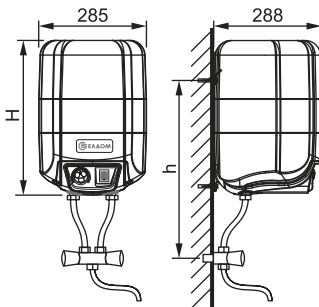

Рис. 3

| Монтаж | Для монтажа над умывальником | | | | | | Для монтажа под умывальником | | |
|--|-------------------------------|----------|-----------|----------|----------|----------|------------------------------|----------|-----|
| | Со свободным протеканием воды | | С напором | | | | С напором | | |
| Принцип работы | Со свободным протеканием воды | | С напором | | | | С напором | | |
| Номер модели | 72324NMB | 72325NMB | 72324NMP | 72325NMP | 72326NMP | 72324PMP | 72325PMP | 72326PMP | |
| Емкость [л] | 5 | 10 | 5 | 10 | 15 | 5 | 10 | 15 | |
| Напряжение [V] | 230 V~ | | | | | | | | |
| Мощность [kW] | 1,5 | | 1,5 | 2 | | 1,5 | 2 | | |
| Давление [MPa] | 0 | | 0,8 | | | 0,8 | | | |
| Габаритные размеры [mm] | Ширина | 285 | 285 | 285 | 285 | 285 | 285 | 285 | |
| | Глубина | 288 | 288 | 288 | 288 | 288 | 288 | 288 | |
| | Высота | 340 | 430 | 340 | 430 | 520 | 340 | 430 | 520 |
| Нетто вес прибора с эмалированным баком [kg] | 7,3 | 8,1 | 6,8 | 7,6 | 9 | 6,6 | 8 | 9,4 | |

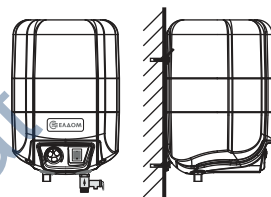
Значения параметров в таблице приблизительные.

УСТАНОВКА ВОДОНАГРЕВАТЕЛЕЙ НА СТЕНУ ПОМЕЩЕНИЯ

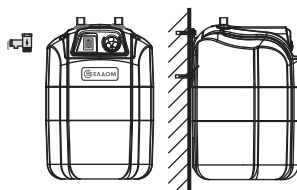
Водонагреватель может быть смонтирован только в помещении с нормальной пожарной безопасностью, в котором нет возможности снижения температуры ниже 0°C. Для водонагревателей под давлением необходимо, чтобы на полу помещения имелся сифон для отвода сточной воды или другая система для этой цели, потому что во время нормальной эксплуатации водонагревателя из отверстия предохранительного клапана может вытекать вода. Сифон облегчит операции по поддержке, профилактике и эвентуальному сервисному обслуживанию водонагревателя, когда будет необходимо слить воду из бака.

При выборе места для установки следует учитывать размеры прибора, его защищенность от попадания воды (IPX1), способ прикрепления и подсоединения к водопроводной сети и электроустановке.

ПРЕДУПРЕЖДЕНИЕ! Водонагреватель укомплектован питающим шнуром со штепселем и не может быть установлен в помещении для купания!

В упаковке водонагревателя имеются планка для навешивания и по 3 шт. винтов и дюбелей для бетона. С помощью двух дюбелей и двух винтов планка для навешивания прикрепляется прочно к стене помещения.

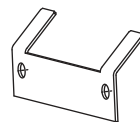

Место прикрепления планки выбирается таким образом, чтобы обеспечить достаточное место как для прибора и его комплектующих, так и для его водного и электрического подсоединения. Для водонагревателей со свободным протеканием воды, которые устанавливаются над умывальником, ориентировочное расстояние между выходом трубы холодной воды из стены, на которую установлен смесительный кран, и отверстиями в стене для дюбелей составляет 390±5 мм для 5-литрового прибора и 495±5 мм для 10-литрового. Внимание! Указанные расстояния ориентировочны – точные размеры определяются при монтаже конкретного прибора! Стена должна быть из прочного и плотного материала (например, из бетона). Недопустима установка прибора на декоративные стены и на стены из неплотного материала. После прикрепления планки для навешивания водонагреватель навешивается на нее. Для этой цели на задней стороне прибора имеются специальные отверстия. После его навешивания, с помощью третьего дюбеля и винта, прибор закрепляется неподвижно к стене через отверстие уха на его корпусе, находящееся на стороне с крышкой и аппаратурой управления – смотри рисунки 1-3.

ПРЕДУПРЕЖДЕНИЕ! При несоблюдении вышеуказанных требований может быть вызвано повреждение данного прибора, других приборов и помещения, в котором находится прибор. В таких случаях эвентуальные убытки не будут покрыты за счет гарантийных обязательств производителя и продавца.

ПОДКЛЮЧЕНИЕ ВОДОНАГРЕВАТЕЛЯ К ВОДОПРОВОДНОЙ СЕТИ

Подсоединение водонагревателя со свободным протеканием воды

Подсоединение водонагревателя со свободным протеканием воды для монтажа над умывальником производится в соответствии с рис. 1. **ОБЯЗАТЕЛЬНО ИСПОЛЬЗУЮТСЯ ИМЕЮЩИЕСЯ В УПАКОВКЕ** смеситель и гибкие трубы (шланги). Смеситель специального типа предназначен как для использования горячей и холодной воды из прибора, так и для обеспечения свободного и постоянного соприкосновения исходной трубы прибора (трубы для горячей воды) с атмосферой. Смеситель накручивается на исход из стены для холодной воды. Подсоединение шлангов к крану и водонагревателю производится в соответствии с рис. 1. Подсоединяется ниппель с верхней стороны смесителя, со стороны краника с красной маркировкой, к трубе водонагревателя, маркированной синей вкладкой и стрелкой к трубе. Ниппель с верхней стороны смесителя, со стороны краника с синей вкладкой, подсоединяется к

трубе водонагревателя, маркированной красной вкладкой и стрелкой от трубы. Шланги не должны перекрещиваться! Это подсоединение является предпосылкой нормальной и безопасной работы водонагревателя.

Бак прибора следует наполнить водой, отвернув краник с красной маркировкой и выждав до тех пор, пока из выхода смесителя потечет вода. Этим краником регулируется приток пресной (холодной) воды в бак. Горячая вода вытекает свободно из бака через его исходную трубу, шланг и выход смесительного крана. После полного перекрытия краника с красной маркировкой вода, которая находится в исходной трубе прибора и шланге для горячей воды, продолжает стекать – это не является дефектом, и чтобы избежать повреждения смесителя, краник с красной маркировкой нельзя затягивать слишком сильно.

Подсоединение водонагревателей под давлением

Стрелкой к трубе и синей вкладкой маркирована входная труба (для холодной воды), а стрелкой от трубы и красной вкладкой – исходная труба (для горячей воды).

ПРЕДУПРЕЖДЕНИЕ! ОБЯЗАТЕЛЬНО в магистраль холодной воды к прибору должен быть вмонтирован предоставленный к нему комбинированный возвратно-предохранительный клапан, соблюдая стрелку на корпусе клапана, указывающую направление протекающего через него потока воды.

ЗАПРЕЩЕНО монтирование любой запорной арматуры между комбинированным клапаном и водонагревателем! Категорически запрещается закрытие бокового отверстия комбинированного клапана!

Подсоединение водонагревателя под давлением для монтажа над умывальником производится в соответствии с рис. 4.

Подсоединение водонагревателя под давлением для монтажа под умывальником производится в соответствии с рис. 5. **ЗАПРЕЩЕНО** установка комбинированного клапана в пространстве над прибором.

Наполнение бака прибора под давлением водой происходит в следующей последовательности: открыть запорный кран на магистрали холодной воды; открыть кран горячей воды смесителя; подождать пока потечет сильная и плотная струя воды; закрыть кран горячей воды; поднять рычаг комбинированного клапана и подождать 30-60 секунд, чтобы из бокового отверстия клапана потекла плотная и сильная струя воды; опустить рычаг клапана.

При необходимости можно соорудить систему отвода зевнуально протекающей через боковое отверстие комбинированного клапана воды. Отводящая воду труба должна иметь постоянный наклон вниз и должна находиться в среде, защищенной от замерзания, с постоянно связанными с атмосферой концами.

ПРЕДУПРЕЖДЕНИЕ! Если из отверстия клапана не вытекает вода либо струя слабая (при нормальном водопроводном напоре), это представляет собой неисправность и показывает, что примеси, дошедшие по водо-



Рис. 4



Рис. 5

- 1 - Запорный кран
- 2 - Редуцирующий клапан. При необходимости, когда напор в водопроводе выше 0,6 МПа.
- 3 - Комбинированный возвратно-предохранительный клапан.

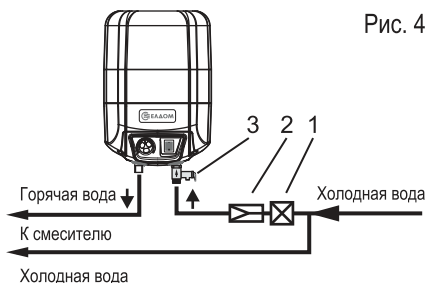
проводу или получившиеся в водопроводных соединениях, закупорили предохранительный клапан комбинированного клапана.

ЗАПРЕЩАЕТСЯ переходить к последующему подключению прибора до тех пор, пока не будет устранена причина неисправности!

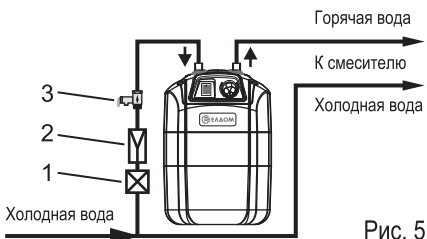
ПРЕДУПРЕЖДЕНИЕ! Несоблюдение требований к подсоединению к водопроводной сети может привести к незаполнению бака водой и повреждению нагревательного элемента, а если комбинированный клапан не будет установлен или будет неправильно установлен, это может привести к разрушению бака. Последствия не входят в рамки гарантийных обязательств производителя и продавца и остаются за счет того, кто не соблюдал требования этой инструкции.

Подсоединение водонагревателя к водопроводной сети производится единственно квалифицированными и правоспособными лицами.

ПОДКЛЮЧЕНИЕ ВОДОНАГРЕВАТЕЛЯ К ЭЛЕКТРОСЕТИ

ПРЕДУПРЕЖДЕНИЕ! Не приступайте к подключению водонагревателя к электросети, прежде чем убедиться, что его бак полон воды! Проверьте!

Водонагреватель имеет степень защиты от поражения электрическим током „Класс I“.

Подключение водонагревателя к электросети 230 V~ осуществляется после того как диск регулятора температуры будет установлен в направлении против часовой стрелки до упора и клавиша светящегося выключателя будет в выключенном положении (нажат конец с маркировкой „0“), подсоединить штепсель питающего шнура к исправной и правильно установленной розетке с защитными пластинами типа F („Шуко“). Провода электрической цепи розетки должны иметь сечение жилы 2,5 мм², а предохранитель на фазном контуре должен быть 10А. Розетка должна быть расположена таким образом, чтобы к ней имелся простой доступ после установки водонагревателя на стену и его подсоединения к водопроводу. Электроустановка, к которой будет подсоединен водонагреватель, должна быть проведена в соответствии с требованиями действующих нормативных актов.

После подключения прибора к электроустановке необходимо проверить его функциональность.

ПРЕДУПРЕЖДЕНИЕ! Несоблюдение требований относительно подключения к электроустановке может привести к снижению безопасности прибора, причем его использование запрещено. Последствия не входят в объем гарантийных обязательств производителя и продавца и остаются за счет лица, не соблюдающего требований данной инструкции.

Подсоединение водонагревателя к электроустановке и проверка его работоспособности производятся единственно квалифицированными и правоспособными лицами.

ИСПОЛЬЗОВАНИЕ ВОДОНАГРЕВАТЕЛЯ

Водонагреватель включается в рабочий режим путем переключения клавиши светящегося выключателя – нажать на его конец с маркировкой „I“, а диск регулятора температуры повернуть по часовой стрелке. Выключение водонагревателя осуществляется при нажатии конца клавиши светящегося выключателя с маркировкой „0“. Полное выключение производится путем удаления штепселя питающего шнура из розетки.

Светящаяся сигнальная лампочка в клавише выключателя (при включенном в рабочий режим водонагревателе) показывает, что нагревательный элемент работает, и вода подогревается, а потухание – вода достигла заданной температуры, и термостат выключил нагревательный элемент.

С помощью диска можно регулировать температуру подогрева воды. Рекомендуем поддерживать температуру воды выше 60 °С в целях предотвращения возникновения бактерий в воде.

В комбинированный клапан водонагревателя под давлением встроен специальный вентиль, который позволяет, чтобы при нормальной работе водонагревателя расширившаяся во время ее нагрева вода не капала через боковое отверстие клапана, а входила в водопровод холодной воды. Количество воды минимальное и имеет низкую температуру. При нормальной эксплуатации водонагревателя и при наличии дополнительного возвратного клапана возможно, чтобы через боковое отверстие клапана протекала вода. Это не должно восприниматься как дефект, и отверстие клапана не следует закрывать никоим образом, потому что это приведет к разрушению бака. Встроенный в этот вентиль возвратный клапан предотвращает, при приостановлении водоснабжения, возвращение находящейся в баке воды в трубопровод холодной воды.

Во время подогрева вода в водонагревателях со свободным протеканием, расширившись по мере подъема температуры, капает из выхода смесителя. Это не является дефектом! Не забудьте остановить протекание воды, затягивая краники смесителя – можете их повредить!

ПРЕДУПРЕЖДЕНИЕ! Не включайте прибор, если существует вероятность того, что вода в баке замерзла! Это приведет к повреждению нагревательного элемента и бака.

ПРЕДУПРЕЖДЕНИЕ! Данный прибор не предназначен для использования лицами (в том числе детьми) с ограниченными физическими, сенсорными или умственными способностями, как и людьми без достаточного опыта и знаний, кроме как в случае, если они получили инструкцию или за ними наблюдает лицо, ответственное за их безопасность. Следует наблюдать за детьми, чтобы не допустить их игры с прибором.

АНТИКОРРОЗИЙНАЯ ЗАЩИТА, ПРОФИЛАКТИКА, ПОДДЕРЖКА

Водонагреватель с эмалированным баком

В каждый водонагреватель с эмалированным баком встроена дополнительная антикоррозийная защита. Она состоит из анодного протектора (анода), изготовленного из специального сплава и действующего только тогда, когда бак заполнен водой. Его средняя эксплуатационная продолжительность составляет 5 лет. После истечения этого срока должна быть проведена проверка состояния анода специалистом фирменных мастерских производителя. При констатировании необходимости анод следует заменить новым. Соблюдение срока и своевременная замена анода является важным условием последующей эффективной защиты бака от коррозии.

Водонагреватель с эмалированным баком и анодным тестером

Наличие данного информационного прибора имеет важное значение для эксплуатации водонагревателя. Тестер состоит из стрелковой системы со шкалой и переключателя (кнопки). Шкала имеет два сектора – красный и зеленый. В нормальном, рабочем состоянии водонагревателя стрелка тестера находится в красном секторе – тестер не включен, и анод нормально работает. Проверка работоспособности анода проводится при полностью нагретой воде (термостат выключился – светящийся выключатель потух), нажав на несколько секунд на кнопку тестера. Его стрелка отойдет в сторону зеленого сектора шкалы. Величина отклонения находится под сильным влиянием параметров воды и ее температуры, причем граница между двух секторов соответствует средним показателям вод в Болгарии. Критерием работоспособности анода является отклонение стрелки. Если при нажатии на кнопку тестера стрелка не отклонится или останется в начале красного сектора, вам следует обратиться к специалистам ближайшей сервисной мастерской производителя – смотрите приложенный к

этой инструкции список. Они проведут осмотр антикоррозийной защиты и при необходимости произведут ремонт. Своевременная замена анодного протектора является предпосылкой продления жизни эмалированного бака.

Водонагреватель с баком из высоколегированной хромоникелевой стали

Защита от коррозии и гарантированный продолжительный эксплуатационный период обеспечены за счет правильного выбора стали, подходящей конструкции и технологии изготовления бака.

Для надежной работы водонагревателя в районах с сильно жесткой водой рекомендуем ежегодно очищать бак от накопившейся накипи. Отложения на эмалевом покрытии нельзя снимать, их надо только протирать сухой хлопковой тканью без использования твердых приспособлений. Эта услуга не является предметом гарантийного обслуживания, и ее должно оказывать только квалифицированное и правоспособное лицо.

Во время эксплуатации водонагревателя необходимо периодически осуществлять минимальные, но очень важные профилактические виды деятельности. Они подробно выяснены в пунктах 6, 7 и 10 раздела „Важные правила“ этой инструкции.

ВАЖНЫЕ ПРАВИЛА

1. Водонагреватель предназначен для использования только в бытовых целях в домашнем хозяйстве и служит для подогрева воды из общей водопроводной сети, чей состав и показатели соответствуют нормативным актам, связанным с законодательством о бытовой воде, причем: содержание хлоридов ниже 250 mg/l; электропроводимость выше 100 $\mu\text{S}/\text{cm}$, а pH=6,5-8 для водонагревателей с эмалированным баком; электропроводимость ниже 200 $\mu\text{S}/\text{cm}$ для водонагревателей с баком из хромоникелевой стали.
2. Водонагреватель монтируется и используется только в помещениях с нормальной пожарной безопасностью и в условиях, соответствующих его степени защиты от проникновения воды. В противном случае будет вызвано повреждение прибора, которое останется за рамками гарантийных обязательств производителя и продавца по причине несоблюдения этой инструкции по монтажу и эксплуатации.
3. При подключении водонагревателя к электросети **ОБЯЗАТЕЛЬНОЙ** является исправность электроустановки и розетки (розетка должна иметь защитное подсоединение). Несоблюдение этого требования ухудшит безопасность прибора, в таком случае запрещается его использование.
4. Подключение водонагревателя к водопроводной сети и электроустановке и проверка его функциональности должны производиться единственно квалифицированным и правоспособным лицом.
5. Подключение водонагревателя и проверка функциональности не входят в круг гарантийных обязательств производителя или продавца и не являются предметом гарантийного обслуживания.
6. **ПРЕДУПРЕЖДЕНИЕ!** При наличии вероятности снижения температуры помещения, в котором находится водонагреватель, ниже 0°C обязательно следует слить воду из бака – смотри п. 8.
7. **ПРЕДУПРЕЖДЕНИЕ!** Для обеспечения безопасной и безаварийной работы водонагревателя под давлением необходимо периодически продувать комбинированный клапан. Для этого следует поднять его рычаг и подождать пока из бокового отверстия клапана потечет плотная и сильная струя воды на некоторое время (30-60 секунд). Эта операция проводится обязательно после подсоединения водонагревателя к водопроводной сети и заполнения бака

водой, в процессе использования водонагревателя не реже одного раза на каждые 14 дней, а также после каждого отключения водоснабжения. Если при полном баке не получится вытекание воды или струя очень слабая, это означает, что комбинированный клапан неисправен или закупорен загрязнениями водопровода. Использование водонагревателя с неисправным комбинированным клапаном строго запрещено. Немедленно отключите водонагреватель от электропитания и обратитесь в ближайшую уполномоченную производителем сервисную мастерскую. В противном случае вы можете стать причиной повреждения бака, что может нанести ущерб также и другим предметам в помещении.

8. Слив воды из бака водонагревателя.

Водонагреватель со свободным протеканием воды

Вынуть штепсель питающего шнура водонагревателя из розетки. Открыть краник горячей воды смесителя и подождать пока потечет холодная вода. Закрыть краник горячей воды. Подготовить емкость, которая может вместить всю воду из бака. Раскрутить на ниппеле смесителя конец шланга, связывающего смеситель с входной трубой водонагревателя, и подать его в емкость. Выждать до тех пор, пока из шланга перестанет стекать вода.

Водонагреватель под давлением для монтажа над умывальником

Остановить приток холодной воды к водонагревателю, закрыв кран холодной воды – поз. 1 рис. 4. Вынуть штепсель питающего шнура водонагревателя из розетки. Открыть кран горячей воды ближайшего смесителя для освобождения давления воды в приборе. Разъединить связь голлендера водопровода помещения с трубой горячей воды прибора. Поднять рычаг комбинированного клапана. Выждать до тех пор, пока из бокового отверстия комбинированного клапана перестанет стекать вода. Внимание! Вытекающая вода может оказаться горячей – берегитесь ошпаривания!

Водонагреватель под давлением для монтажа под умывальником

Перекрыть приток холодной воды к водонагревателю, закрыв кран холодной воды – поз. 1 рис. 5. Вынуть штепсель питающего шнура водонагревателя из розетки. Открыть кран горячей воды ближайшего смесителя для освобождения давления воды в приборе. Разъединить связь голлендера водопровода помещения с трубами холодной и горячей воды прибора. Снять водонагреватель с крепящего винта и планки для навешивания и положить его задней стороной над умывальник или другую емкость, которая может вместить вылившееся из бака количество воды. Подождать до полного слива воды. **Внимание!** Вытекающая вода может оказаться горячей – берегитесь ошпаривания!

ПРЕДУПРЕЖДЕНИЕ! При сливе воды из бака необходимо принять все необходимые меры по предотвращению нанесения ущерба вытекающей водой.

ПРЕДУПРЕЖДЕНИЕ! СТРОГО ЗАПРЕЩАЕТСЯ ВКЛЮЧЕНИЕ ЭЛЕКТРОПИТАНИЯ ВОДОНАГРЕВАТЕЛЯ, КОГДА ИЗ БАКА ЧАСТИЧНО ИЛИ ПОЛНОСТЬЮ СЛИТА СОДЕРЖАЩАЯСЯ В НЕМ ВОДА! Перед новым пуском прибора в рабочий режим не забывайте снова заполнить бак водой – смотрите раздел „Подключение водонагревателя к водопроводной сети“.

9. В случае повреждения питающего шнура или штепселя следует обратиться в рекомендованную производителем или продавцом сервисную фирму, потому что для их замены необходимы специальные части или инструменты.
10. Правила профилактики, замены анода и устранения накопившейся накипи необходимо соблюдать также и после истечения срока гарантии прибора.

ГАРАНТИЙНЫЕ УСЛОВИЯ

Гарантийный срок водонагревателей устанавливается импортером/продавцом для каждой страны (рынка).

Гарантия водонагревателей признается только когда:

- Водонагреватель установлен согласно требованиям настоящей инструкции.
- Водонагреватель используется только по назначению.

Гарантия включает бесплатный ремонт всех заводских дефектов, которые могут наступить в гарантийный период. Ремонт выполняется сервисными центрами, уполномоченными продавцом.

Гарантия не признается в отношении дефектов, наступивших вследствие:

- Неправильной транспортировки;
- Неправильного хранения;
- Неправильного использования;
- Составы и параметров воды, вне стандартизованные нормы качества питьевой воды: содержание хлоридов должно быть ниже 250 mg/l; электропроводимость выше 100 $\mu\text{S}/\text{cm}$, а pH=6,5-8 для водонагревателей с эмалированным баком; электропроводимость ниже 600 $\mu\text{S}/\text{cm}$ для водонагревателей с баком из хромоникелевой стали;
- Напряжения, несоответствующего указанному в инструкции по установке и использованию;
- Деформации бака в результате замерзания воды;
- Природных бедствий, стихии и иных обстоятельств форс мажора;
- Несоблюдения указаний в инструкции по установке и использованию;
- В случае устранения возможных дефектов неуполномоченными лицами.

В упомянутых выше случаях за устранение дефекта следует заплатить.

СОБЛЮДЕНИЕ ТРЕБОВАНИЙ ЭТОЙ ИНСТРУКЦИИ ЯВЛЯЕТСЯ ПРЕДПОСЫЛКОЙ БЕЗОПАСНОЙ РАБОТЫ ПРИОБРЕТЕННОГО ВАМИ ИЗДЕЛИЯ И ОДНИМ ИЗ ГАРАНТИЙНЫХ УСЛОВИЙ.

ЗАПРЕЩЕНЫ ЛЮБЫЕ ИЗМЕНЕНИЯ И ПЕРЕУСТРОЙСТВА КОНСТРУКЦИИ ИЗДЕЛИЯ СО СТОРОНЫ ПОТРЕБИТЕЛЯ ИЛИ УПОЛНОМОЧЕННЫХ ИМ ЛИЦ. ПРИ ОБНАРУЖЕНИИ ТАКИХ ДЕЙСТВИЙ АВТОМАТИЧЕСКИ ОТПАДАЮТ ГАРАНТИЙНЫЕ ОБЯЗАТЕЛЬСТВА ПРОИЗВОДИТЕЛЯ ИЛИ ПРОДАВЦА.

В СЛУЧАЕ НЕОБХОДИМОСТИ ОБРАЩАЙТЕСЬ В УПОЛНОМОЧЕННЫЕ ПРОИЗВОДИТЕЛЕМ СЕРВИСНЫЕ МАСТЕРСКИЕ, УКАЗАННЫЕ В ПРИЛОЖЕННОМ СПИСКЕ.

ПРОИЗВОДИТЕЛЬ СОХРАНЯЕТ ЗА СОБОЙ ПРАВО СОВЕРШАТЬ БЕЗ УВЕДОМЛЕНИЯ КОНСТРУКТИВНЫЕ ИЗМЕНЕНИЯ, КОТОРЫЕ НЕ УХУДАЮТ БЕЗОПАСНОСТЬ ИЗДЕЛИЯ.

Gree Climat